

Руководство пользователя в электронном виде предоставляется в соответствии с "Условиями поставки руководств Nokia" от 7 июня 1998 г. ("Nokia User's Guides Terms and Conditions, 7th June, 1998".)

Руководство по эксплуатации



9353156

Выпуск 1



МЕ 30



Госкомсвязи России

Номер сертификата соответствия
Система сертификации "Электросвязь"
№ ОС / 1 - СПС -XXX

Nokia 3330 (NHM-6NX)

Срок службы, установленный производителем в порядке п.2 ст.5 Федерального Закона РФ "О защите прав потребителей", равен 3 годам с даты производства при условии, что изделие используется в строгом соответствии с настоящей инструкцией по эксплуатации и применимыми техническими стандартами.

ДЕКЛАРАЦИЯ СООТВЕТСТВИЯ

Компания NOKIA MOBILE PHONES Ltd заявляет под свою исключительную ответственность, что изделие NHM-6NX соответствует требованиям Директивы Совета Европы 1999/5/EC.

Copyright © Корпорация Nokia Mobile Phones, 2001. Все права защищены.

Воспроизведение, передача, распространение или хранение в любой форме данного документа или любой его части без предварительного письменного разрешения корпорации Nokia запрещено.

Nokia и Nokia Connecting People являются зарегистрированным товарным знаком Корпорации Nokia Corporation. Названия других продуктов или компаний, указанные здесь, могут быть товарными знаками или товарными именами соответствующих владельцев. Navi и Nokia Xpress-on являются торговыми марками корпорации Nokia Mobile Phones. Nokia tune является товарным знаком Корпорации Nokia Corporation.

US Patent No 5818437 and other pending patents. T9 text input software Copyright (C) 1997-2001. Tegic Communications, Inc. All rights reserved.

Корпорация Nokia придерживается политики непрерывного развития. Корпорация Nokia оставляет за собой право вносить любые изменения и улучшения в любой продукт, описанный в этом документе, без предварительного уведомления.

Корпорация Nokia не несет ответственности за потерю данных или прибыли, а также за любой специальный, случайный, последующий или косвенный ущерб, чем бы он ни был вызван.

Содержание этого документа представлено на условиях "как есть". Кроме требований действующего законодательства, никакие иные гарантии, как явные, так и подразумеваемые, включая (но не ограничиваясь) неявными гарантиями коммерческой ценности и пригодности для определенной цели, не касаются точности, надежности или содержания этого документа. Корпорация Nokia оставляет за собой право пересматривать или изменять содержимое данного документа в любое время без предварительного уведомления.

Доступность конкретных продуктов может зависеть от региона. Обратитесь к ближайшему представителю Корпорации Nokia.

9353186/ Выпуск 1

Быстро и просто

Благодарим за покупку телефона Nokia! На первых страницах приведены некоторые полезные советы по его эксплуатации. Более подробная информация приведена далее в Руководстве.

■ Перед включением телефона

1. Установите в телефон SIM-карту. См. раздел Установка SIM-карты на стр. 25.
2. Установите и зарядите аккумулятор. См. раздел Установка SIM-карты на стр. 25 и Зарядка аккумулятора на стр. 28.
3. Включите радиотелефон, нажав и удерживая нажатой клавишу  (см. стр. 29). См. также раздел Значки на дисплее на стр. 22.

■ Функции обработки вызовов

Посылка вызова

Наберите код зоны и телефонный номер, затем нажмите  (**Позвонить**).





Завершение вызова

Нажмите  (**Прекратить**).

Ответ на вызов

Нажмите  (**Ответить**).

Повторный набор телефонного номера

В режиме ожидания нажмите , с помощью  или  прокрутите список до требуемого номера и нажмите  (**Позвонить**).

Регулировка громкости динамика телефона

Нажмите  или  во время разговора.

Вызов своего автоответчика

В режиме ожидания нажмите и удерживайте нажатой клавишу . См. также раздел Задать номер голосового П/Я (меню 2-9) на стр. 71.

Посылка вызова с помощью функции набора голосом

Запишите голосовую метку для телефонного номера (см. стр. 58). Для посылки вызова в режиме ожидания нажмите клавишу  и, удерживая ее нажатой, произнесите голосовую метку.





■ Функции телефонной книги

Быстрая запись

Введите телефонный номер и нажмите  или  для вывода над клавишей  строки *Записать*. Нажмите  (**Записать**).





Введите имя и нажмите  (**OK**).

Быстрый поиск



В режиме ожидания нажмите , (введите первую букву имени) и с помощью  или  прокрутите список до требуемого имени. Для просмотра телефонного номера нажмите и удерживайте нажатой клавишу .

■ **Функции меню**

Вызов функций меню

Нажмите  (**Меню**). С помощью  или  прокрутите меню до требуемой функции и нажмите  (**Выбрать**). Повторите операцию для выбора требуемых подменю и параметров.

Выход из функций меню





Для возврата на предыдущий уровень меню нажмите . Для возврата в режим ожидания нажмите и удерживайте нажатой клавишу .

■ **Другие важные функции**

Блокировка/разблокирование клавиатуры

В режиме ожидания нажмите , затем без перерыва .

Установка тональных сигналов телефона для различных условий работы

Нажмите и сразу же отпустите клавишу , с помощью  или  выберите требуемый вариант и нажмите  (**OK**).

Содержание

Быстро и просто	4
Содержание	7
Для Вашей безопасности	16
Общая информация.....	18
Наклейки на упаковке телефона.....	18
Защитный код.....	18
Услуги сети	18
Принадлежности и аккумуляторы	19
1. О Вашем телефоне.....	20
Назначение клавиш	20
Клавиша включения.....	20
Цифровые клавиши.....	20
Клавиша Navі	21
Клавиши прокрутки	21
Клавиша С.....	21
Значки на дисплее.....	22
Режим ожидания.....	22
Значки, относящиеся к функциям меню	23
2. Начало работы	25
Установка SIM-карты.....	25
Использование SIM-карты.....	25
Установка SIM-карты в телефон.....	25
Зарядка аккумулятора	28

Включение и выключение телефона	29
Включение.....	29
Если телефон предлагает ввести код PIN или защитный код:.....	29
Выключение	30
Замена цветных панелей Nokia Xpress-on	30
3. Основные функции.....	33
Посылка вызова.....	33
Переключение в режим громкой связи	33
Международные вызовы	34
Регулировка громкости динамика телефона.....	34
Отключение микрофона	34
Повторный набор последнего номера	35
Посылка вызова с помощью телефонной книги	35
Быстрый набор телефонного номера.....	36
Посылка нового вызова во время разговора.....	36
Набор голосом.....	37
Ответ на вызов	37
Переадресация и отклонение вызова	38
Ответ на вызов во время разговора	38
Прослушивание голосовых сообщений	39
Блокировка клавиатуры.....	40
Выбор сигнала вызова (меню 5-1).....	40
Одновременная установка всех звуковых сигналов.....	41
Сохранение телефонного номера вместе с именем	41
Ввод текста	42
Одно нажатие клавиши для каждого символа (интеллектуальный ввод текста)	43
Ввод составных слов	45
Выбор словаря для интеллектуального ввода текста	45
Выключение режима интеллектуального ввода текста	45

Режим обычного ввода текста (для ввода символа требуется одно или несколько нажатий соответствующей клавиши).....	46
4. Использование меню	48
Вызов функции меню	48
С помощью прокрутки	48
С помощью клавиш быстрого выбора	49
Выход из функции меню	49
Список функций меню.....	50
5. Телефонная книга (меню 01).....	53
Поиск имени и телефонного номера (меню 01-1)	53
Вызов служебного номера (меню 01-2)	53
Сохранение имени и телефонного номера (меню 01-3).....	54
Удаление имени и телефонного номера (меню 01-4)	54
Редактирование имени и телефонного номера (меню 01-5).....	54
Копирование и перемещение имени и телефонного номера (меню 01-6).....	54
Назначение сигнала вызова для телефонного номера (меню 01-7).....	55
Передача и прием имени и телефонного номера (меню 01-8)	55
Прием имени и телефонного номера	55
Варианты (меню 01-9): Выбор памяти, Варианты обзора и Состояние памяти	56
Выбор типа памяти для имен и телефонных номеров (Выбор памяти)	56
Выбор способа отображения сохраненных имен и телефонных номеров (Варианты обзора).....	56
Проверка количества свободных ячеек в телефонной книге (Состояние памяти)	56
Назначение телефонного номера клавише быстрого набора (меню 01-10)	57
Использование клавиш быстрого набора.....	57
Функция набора голосом (меню 01-11).....	58
Запись голосовой метки для имени и телефонного номера.....	59
Посылка вызова с помощью голосовой метки	59
Прослушивание голосовой метки	60

Изменение голосовой метки.....	60
Удаление голосовой метки.....	61
6. Сообщения (меню 2).....	62
Ввод и передача текстовых сообщений (меню 2-1)	62
Ввод сообщения	62
Чтение текстового сообщения (Принятые сообщения - меню 2-2).....	64
Просмотр сохраненного сообщения (На отсылку - меню 2-3)	65
Графические сообщения (меню 2-4).....	65
После приема графического сообщения	66
При просмотре сообщения в этом меню	66
Передача графического сообщения	67
Шаблоны (меню 2-5)	67
Улыбочки (меню 2-6)	68
Варианты сообщений (меню 2-7).....	68
Набор 1 (меню 2-7-1)	68
Номер центра сообщений.....	69
Формат сообщений.....	69
Сообщение в силе	69
Общие (меню 2-7-2)	69
Отчет о передаче	70
Ответ по тому же каналу.....	70
Кодировка символов.....	70
Служба информации (меню 2-8).....	70
Задать номер голосового П/Я (меню 2-9).....	71
Редактор сервисных команд (меню 2-10).....	71
7. Диалог (меню 3).....	72
Организация диалога	72

8. Звонки (меню 4)	74
Непринятые входящие звонки (меню 4-1).....	75
Принятые звонки (меню 4-2).....	75
Набранные номера (Меню 4-3)	75
Стереть последние звонки (меню 4-4).....	75
Длительность (меню 4-5)	76
Показать стоимость разговоров (меню 4-6).....	76
Режим показа стоимости разговоров (меню 4-7)	77
Лимит цены разговоров	77
Стоимость - показ в.....	77
Заранее оплаченный кредит (меню 4-8).....	78
9. Сигналы (меню 5)	79
Тип звукового сигнала (меню 5-1).....	79
Громкость звонка (меню 5-2).....	79
Вариант звукового сигнала (меню 5-3).....	79
Синтезатор мелодий (меню 5-4)	80
Создание нового сигнала вызова.....	80
Прием сигнала вызова	82
Сигнал о сообщении (меню 5-5)	82
Тоны клавиатуры (меню 5-6).....	82
Предупредит. сигналы (меню 5-7)	82
Сигнал вибрацией (меню 5-8).....	83
Заставка (меню 5-9).....	83
10. Варианты (меню 6)	84
Установка режимов звонков (меню 6-1).....	84
Автоповтор.....	84
Быстрый набор	85
Услуга режима ожидания.....	85

Свой номер определяется	85
Работает тел. линия.....	85
Автоприем звонка	86
Варианты меню телефона (меню 6-2).....	86
Язык.....	86
Сотовый индекс	87
Приветствие	87
Выбор сотовой сети.....	87
Подсветка.....	87
Подтверждать ресурсы SIM	88
Варианты установки защиты (меню 6-3).....	88
Запрос PIN-кода.....	88
Режим запрета звонков.....	88
Разрешенные номера.....	89
Закрытая аб. группа	90
Уровень защиты	91
Смена кодов доступа	91
Вернуться к стандартным установкам (меню 6-4)	92
11. Перевод звонков (меню 7)	93
Выбор режима переадресации	93
12. Игры (меню 8)	95
Настройка параметров для всех игр.....	95
Во время игры.....	96
Установление соединения с WAP-сервером Club Nokia.....	96
13. Калькулятор (меню 9).....	98
Выполнение вычислений	98
Конвертация валют.....	99

Конвертация валют в режиме ожидания.....	100
14. Напомнить (меню 10)	101
Добавление памятки	101
Просмотр памяток	102
Удаление памятки	102
При наступлении времени, назначенного для памятки.....	103
15. Часы (меню 11)	104
Будильник (меню 11-1).....	104
Установка часов (меню 11-2).....	105
Установка даты (меню 11-3)	105
Секундомер (меню 11-4)	105
Таймер обр.отсчета (меню 11-5).....	106
Коррекция: дата и время (меню 11-6).....	107
16. Режимы (меню 12).....	108
Выбор профиля	108
Изменение параметров профиля	109
Параметры профилей	109
Тип звукового сигнала	109
Громкость звонка.....	110
Вариант звуко сигнала	110
Сигнал о сообщении.....	110
Тоны клавиатуры	110
Предупредит. сигналы	110
Сигнал вибрацией	111
Заставка	111
Переназвать	111
Прием профиля (название профиля, сигнал вызова и заставка).....	112

17. Услуги WAP (Услуги – меню 13).....	113
Основные сведения о доступе и пользовании услугами WAP.....	113
Настройка телефона для доступа к услугам WAP.....	114
Сохранение параметров, полученных в текстовом сообщении.....	114
Ввод параметров соединения вручную.....	115
Установление соединения с WAP-сервером.....	117
Просмотр WAP-страниц.....	119
Общие указания по использованию клавиш.....	119
Завершение соединения WAP.....	121
Настройка параметров отображения WAP-страниц.....	121
Работа с закладками.....	122
Когда соединение WAP не установлено.....	122
Когда соединение WAP установлено.....	122
Очистка кэш-памяти.....	123
Сертификаты доступа.....	123
18. Услуги SIM (меню 14).....	125
19. Справочная информация.....	126
Передача сигналов DTMF.....	126
Коды доступа.....	126
Защитный код.....	126
Код PIN.....	127
Код PIN2.....	127
Код PUK.....	127
Код PUK2.....	128
Пароль запрета вызовов.....	128
Информация об аккумуляторах.....	128
Зарядка и разрядка аккумулятора.....	128
Использование аккумуляторов.....	129

Уход и техническое обслуживание	131
Важная информация по обеспечению безопасности	133

Для Вашей безопасности



Ознакомьтесь с предлагаемыми здесь простыми правилами. Нарушение этих правил может представлять опасность или преследуется по закону. Более подробно это описано в данном руководстве.



ПЕРВОСТЕПЕННОЕ ЗНАЧЕНИЕ ИМЕЕТ БЕЗОПАСНОСТЬ ДОРОЖНОГО ДВИЖЕНИЯ

Не пользуйтесь портативным радиотелефоном за рулем движущегося автомобиля -вначале остановите автомобиль.



РАДИОПОМЕХИ

Все беспроводные радиотелефоны подвержены воздействию радиопомех, которые могут ухудшить качество работы.



ВЫКЛЮЧАЙТЕ РАДИОТЕЛЕФОН В БОЛЬНИЦАХ

Соблюдайте все установленные правила и инструкции. Выключайте радиотелефон при нахождении рядом с медицинским оборудованием.



ВЫКЛЮЧАЙТЕ РАДИОТЕЛЕФОН В САМОЛЕТЕ

Радиотелефон может создавать радиопомехи. Пользование радиотелефоном в самолете официально запрещено.



ВЫКЛЮЧАЙТЕ РАДИОТЕЛЕФОН НА АВТОЗАПРАВОЧНЫХ СТАНЦИЯХ

Не пользуйтесь радиотелефоном на автозаправочных станциях. Не используйте радиотелефон вблизи топливных или химических объектов.



ВЫКЛЮЧАЙТЕ ТЕЛЕФОН В МЕСТАХ ВЫПОЛНЕНИЯ ВЗРЫВНЫХ РАБОТ

Не пользуйтесь радиотелефоном в местах проведения взрывных работ. Соблюдайте все установленные ограничения, правила и инструкции.

**ПРАВИЛЬНО ПОЛЬЗУЙТЕСЬ РАДИОТЕЛЕФОНОМ**

Во время разговора радиотелефон постоянно должен находиться в обычном рабочем положении (поднесенным к уху). Не следует без необходимости прикасаться к антенне.

**ОБРАЩАЙТЕСЬ К КВАЛИФИЦИРОВАННЫМ СПЕЦИАЛИСТАМ**

К работам по монтажу и ремонту оборудования необходимо допускать лишь квалифицированных специалистов.



**АКСЕССУАРЫ И АККУМУЛЯТОРНЫЕ БАТАРЕИ**

Пользуйтесь только апробированными аксессуарами и аккумуляторами. Не следует соединять между собой несовместимые изделия.



**ПОДКЛЮЧЕНИЕ К ДРУГИМ УСТРОЙСТВАМ**

При подключении к телефону других устройств ознакомьтесь с правилами техники безопасности, приведенными в руководстве по эксплуатации соответствующего устройства. Не следует соединять между собой несовместимые изделия.

**ПОСЫЛКА ВЫЗОВОВ**

Убедитесь в том, что радиотелефон включен и находится в зоне обслуживания. Наберите телефонный номер (включая междугородный код) и нажмите  (**Позвонить**). Завершение связи осуществляется нажатием  (**Прекратить**). Для ответа на вызов нажмите  (**Ответить**).

**ВЫЗОВ СЛУЖБЫ ЭКСТРЕННОЙ ПОМОЩИ**

Убедитесь в том, что радиотелефон включен и находится в зоне обслуживания. Для очистки дисплея нажмите клавишу  и в течение нескольких секунд держите ее нажатой. Введите телефонный номер службы экстренной помощи и нажмите  (**Позвонить**). Сообщите свои координаты. Не прерывайте связь без согласования с абонентом на другом конце соединения.

Общая информация

■ Наклейки на упаковке телефона

Наклейки содержат важные сведения, необходимые для владельца при обслуживании телефона. Храните эти наклейки в надежном и безопасном месте.

■ Защитный код

Защитный код предназначен для защиты телефона от несанкционированного использования. Защитный код предоставляется вместе с телефоном. По умолчанию установлен код 12345. Измените код (см. раздел Смена кодов доступа на стр. 91) и установите режим запроса кода (см. раздел Уровень защиты на стр. 91). Храните новый код в надежном и безопасном месте отдельно от телефона.

■ Услуги сети

Радиотелефон, описываемый в данном руководстве, официально разрешен для использования в сети GSM 900 и GSM 1800.

Обращаем внимание на то, что работа в двух диапазонах является функцией, зависящей от сети. Информацию о возможности подписки и использовании данной услуги можно получить у сетевого оператора.

Некоторые из разновидностей обслуживания, рассматриваемых в данном руководстве, именуются "Сетевыми услугами". Они представляют собой специальные виды обслуживания, предоставляемые поставщиками услуг беспроводной связи. Для получения доступа

к преимуществам любой из этих Сетевых Услуг пользователю следует приобрести абонемент на право пользования соответствующей услугой (услугами) у поставщика услуг своей сети и получить инструкции по их использованию.

■ Принадлежности и аккумуляторы

Для подключения к данному телефону предназначены зарядные устройства типа ACP-7, ACP-8, LCH-9 и DCV-10. Другие варианты питания приводят к отмене всех разрешений, распространяющихся на данный радиотелефон, и могут представлять опасность.



Предупреждение! Следует пользоваться лишь такими аккумуляторами, зарядными устройствами и аксессуарами, подключение которых к используемой модели радиотелефона санкционировано его изготовителем. Выбор для работы любых других устройств и приспособлений приводит к потере действия любых гарантий и разрешений, относящихся к радиотелефону, и может иметь опасные последствия.

По вопросу приобретения разрешенных для использования дополнительных устройств следует консультироваться со своим поставщиком.

Чтобы отсоединить шнур питания дополнительного устройства, следует потянуть за вилку, а не за шнур.

1. О Вашем телефоне

В этой главе содержатся начальные сведения о клавиатуре телефона и значках, которые отображаются на дисплее телефона. Более подробная информация приведена далее в Руководстве.

■ Назначение клавиш

Клавиша включения

Для включения или выключения телефона нажмите и удерживайте нажатой клавишу .



Краткое нажатие этой клавиши в режиме ожидания позволяет вывести на дисплей список профилей, с помощью которых можно настроить звуковые сигналы телефона для различных условий работы.

Краткое нажатие клавиши в режиме меню позволяет включить подсветку дисплея на 15 с.



Цифровые клавиши

Клавиши  -  служат для ввода цифр и букв.

Назначение клавиш  и  зависит от используемой функции.

Клавиша Navi

Работа с телефоном в большой степени основана на использовании клавиши Nokia Navi™ (☰), расположенной под дисплеем (2).

Функции этой клавиши изменяются в соответствии с текстом подсказки (1), который появляется над клавишей.

В данном Руководстве текст подсказки приводится вслед за символом ☰, например, ☰ (Меню) или ☰ (Выбрать).

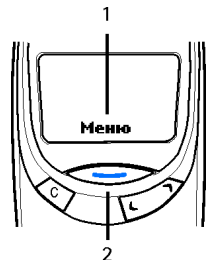

Клавиши прокрутки

В режиме ожидания: ☰ служит для отображения списка имен и телефонных номеров, сохраненных в телефонной книге; ☰ служит для отображения списка последних набранных номеров.

В меню: эти клавиши служат для прокрутки меню и списков параметров.

При вводе имени или телефонного номера, а также при вводе текстового сообщения:

☰ перемещает курсор влево, а ☰ — вправо.

Во время разговора: эти клавиши служат для изменения громкости динамика телефона.



Клавиша C

При вводе имени или телефонного номера: эта клавиша служит для удаления символа слева от курсора. Если клавишу нажать и удерживать нажатой, с дисплея удаляются все символы.

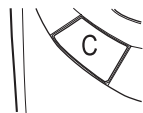

В меню: эта клавиша служит для возврата на предыдущий уровень меню. Для выхода из меню нажмите клавишу и удерживайте ее нажатой.

При поступлении вызова: эта клавиша служит для отклонения вызова.

■ Значки на дисплее

Значки, которые отображаются на дисплее, предназначены для отображения текущего состояния телефона.

Режим ожидания



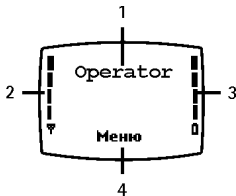

Описанные ниже значки выводятся на дисплей, когда телефон готов к работе и на дисплее отсутствуют введенные пользователем символы. Такое состояние телефона называют "режимом ожидания".









1. Указывает название сотовой сети, в которой в данный момент работает телефон.
2. Показывает уровень радиосигнала сотовой сети в точке, где расположен телефон. Чем выше показания шкалы, тем сильнее сигнал.
3. Показывает уровень заряда аккумулятора. Чем выше положение шкалы, тем выше степень заряда аккумулятора.
4. Указывает текущую функцию клавиши Nokia Navi™ ()

Значки, относящиеся к функциям меню

В режиме ожидания на дисплей телефона могут выводиться следующие значки:

-  Указывает, что телефон находится в режиме разговора.
См. раздел Посылка вызова на стр. 33 и Установление соединения с WAP-сервером на стр. 117.
-  Получено текстовое или графическое сообщение.
См. раздел Чтение текстового сообщения (Принятые сообщения – меню 2-2) на стр. 64 и Графические сообщения (меню 2-4) на стр. 65.
-  При поступлении вызова звуковой сигнал вызова не подается, поскольку для параметра "Вариант звукового сигнала" установлено значение *Откл.*
См. раздел Сигналы (меню 5) на стр. 79 и Режимы (меню 12) на стр. 108.
-  Клавиатура телефона заблокирована. См. раздел Блокировка клавиатуры на стр. 40.
-  Будильник телефона включен. См. раздел Будильник (меню 11-1) на стр. 104.

-  Входящие вызовы переадресуются на другой телефонный номер. См. раздел Перевод звонков (меню 7) на стр. 93.
-  2 Посылка вызовов ограничена функцией закрытой абонентской группы (услуга сети). См. раздел Закрытая аб. группа на стр. 90.
-  2 Посылка вызовов возможна только по второй телефонной линии (услуга сети). См. раздел Работает тел. линия на стр. 85.
-  В фоновом режиме работает секундомер. См. раздел Секундомер (меню 11-4) на стр. 105.
-  В фоновом режиме работает таймер. См. раздел Таймер обр.отсчета (меню 11-5) на стр. 105.
-  Указывает на то, что выбранное в телефонной книге имя или телефонный номер сохранены в памяти SIM-карты. См. раздел Поиск имени и телефонного номера (меню 01-1) на стр. 53.

2. Начало работы

Перед началом работы в телефон необходимо установить SIM-карту, а затем установить и зарядить аккумулятор.

■ Установка SIM-карты

Телефон может работать только при условии, что в нем установлена действующая миниатюрная SIM-карта. Карту можно приобрести у оператора или поставщика услуг сотовой сети.

Использование SIM-карты

- Миниатюрные SIM-карты следует держать только в не доступных для детей местах.
- Вставляя или вынимая SIM-карту, будьте осторожны, так как SIM-карту и ее контакты можно легко повредить, поцарапав или согнув их.

Установка SIM-карты в телефон

- Перед установкой SIM-карты обязательно сначала выключите телефон, и только затем отсоедините от телефона аккумулятор.

1. Снимите заднюю панель:

Нажмите на фиксатор (1), сдвиньте панель (2), снимите панель (3).

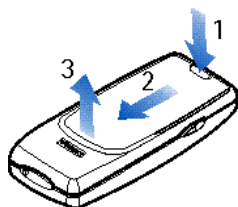

2. Отсоедините аккумулятор. Нажмите на оба фиксатора в разные стороны (4) и снимите аккумулятор (5).

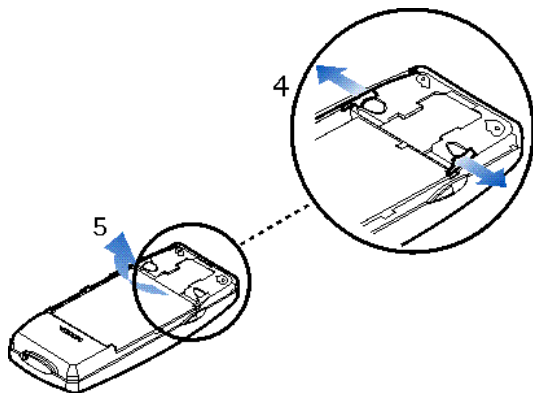

3. Установите SIM-карту.

Аккуратно вставьте SIM-карту в гнездо SIM-карты (6).

Позолоченные контакты SIM-карты должны быть обращены вниз, а скошенный угол — влево.

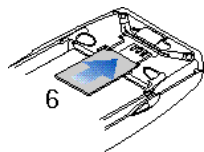

4. Установите аккумулятор.

Совместите позолоченные контакты аккумулятора с соответствующими контактами телефона и нажмите на противоположную сторону аккумулятора до защелкивания (7).

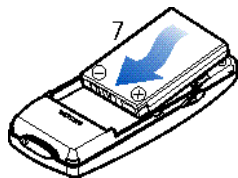

5. Установите заднюю панель:

Введите оба фиксатора задней панели в соответствующие отверстия телефона (8) и сдвиньте панель вниз до защелкивания (9).

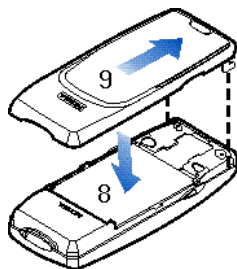

■ Зарядка аккумулятора

- Не заряжайте аккумулятор, если одна из панелей телефона открыта. См. также раздел Информация об аккумуляторах на стр. 128.
1. Подключите провод от зарядного устройства к разъему в нижней части телефона.
 2. Включите зарядное устройство в сетевую розетку. Шкала индикатора уровня заряда аккумулятора начнет перемещаться.
 - Телефон можно использовать во время зарядки, если включить его.
 - Если аккумулятор полностью разряжен, индикатор уровня заряда аккумулятора может появиться на дисплее только через несколько минут.
 - Длительность зарядки зависит от типа используемого аккумулятора и зарядного устройства, а также от величины остаточного заряда аккумулятора. Например, зарядка аккумулятора, поставляемого в комплекте телефона, с помощью зарядного устройства АСР-7 может занять до шести часов.
 - Если на дисплее появилось сообщение *Не заряжается*, это означает, что зарядка приостановлена. Подождите некоторое время, отсоедините зарядное устройство, затем подключите его снова. Если зарядка не начнется, обратитесь к поставщику телефона.
 3. При полной зарядке аккумулятора шкала индикатора уровня заряда аккумулятора перестает перемещаться. Отключите зарядное устройство от сети и от телефона.

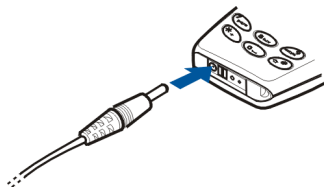

■ Включение и выключение телефона

Включение

Нажмите и удерживайте нажатой в течение одной секунды клавишу .

Если телефон предлагает ввести код PIN или защитный код:

Введите код и нажмите  (OK).

См. также разделы Запрос PIN-кода на стр. 88, Уровень защиты на стр. 91 и Коды доступа на стр. 126.



Предупреждение! Нельзя включать радиотелефон в таких местах, где его использование запрещено либо он может являться источником опасности или создавать помехи.



Примечание.





- Используйте телефон только с установленными обоими панелями.
- Рабочее положение. При разговоре следует держать радиотелефон так же, как обычную телефонную трубку.
- Телефон оснащен встроенной антенной (серая область на рисунке). Как и при пользовании любыми другими радиопередающими устройствами, не следует без необходимости прикасаться к антенне включенного радиотелефона. Прикосновение к антенне неблагоприятно влияет на качество связи и может привести к неоправданному расходу энергии. Не прикасайтесь к антенне во время разговора – это снижает эффективность антенны и, соответственно, время работы телефона в режиме разговора.



Выключение

Нажмите и удерживайте нажатой в течение одной секунды клавишу .



Совет. Можно поступить иначе: в режиме ожидания нажмите и сразу отпустите клавишу , с помощью  или  прокрутите список до пункта *Выключить!* и нажмите  (OK).

■ Замена цветных панелей Nokia Xpress-on™

- Перед заменой панелей Nokia Xpress-on™ выключите телефон и отсоедините его от зарядного устройства и прочего оборудования.
- Не храните телефон без панелей. Внимательно прочитайте раздел Уход и техническое обслуживание на стр. 131.

1. **Снимите заднюю панель:** нажмите на фиксатор (1), сдвиньте панель (2), снимите панель с телефона (3).

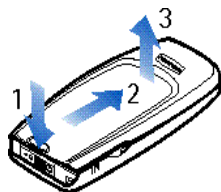

2. **Снимите переднюю панель:** осторожно отделите панель от телефона, начиная с нижнего края телефона (4).

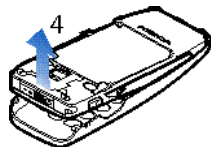

3. **Установите клавиатуру:** вложите клавиатуру в переднюю панель (5).



4. **Установите переднюю панель:** совместите верхний край телефона с верхним краем передней панели и прикрепите телефон к панели, нажимая на него до защелкивания (6).

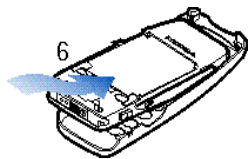

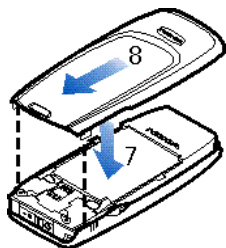

5. **Установите заднюю панель:** введите оба фиксатора задней панели в соответствующие пазы телефона (7) и сдвиньте панель до защелкивания (8).





3. Основные функции

■ Посылка вызова

1. В режиме ожидания с помощью клавиш  –  наберите телефонный номер (включая код зоны). Строка **Меню** изменится на **Позвонить**.

Если допущена ошибка, удалите символ слева от курсора с помощью клавиши .

2. Нажмите  (**Позвонить**) и ожидайте ответа. Строка **Позвонить** изменится на **Прекратить**.
3. Нажмите  (**Прекратить**) для завершения разговора (или для отмены вызова).

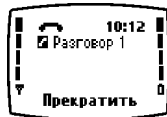
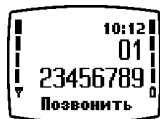



Переключение в режим громкой связи



При работе телефона в составе автомобильного комплекта громкой связи РРН-1 отключите телефон от РРН -1 для переключения из режима громкой связи в режим обычного разговора.

Для возврата в режим громкой связи подключите телефон к РРН-1.

Международные вызовы

1. В режиме ожидания дважды нажмите клавишу , чтобы ввести символ "+" (который заменяет код доступа к международной связи).
2. Введите код страны, код зоны (без первого 0, если он не требуется) и телефонный номер.
3. Для набора номера нажмите  (**Позвонить**).



Регулировка громкости динамика телефона



В телефоне предусмотрена возможность регулировки громкости во время разговора. Нажмите  для увеличения или  для уменьшения громкости.

Для того, чтобы изменить громкость динамика телефона в момент поступления входящего вызова, дважды нажмите клавишу , затем отрегулируйте громкость.



Отключение микрофона





Для отключения микрофона во время разговора: нажмите , затем  (**Варианты**), прокрутите меню до пункта **Откл. мкфн.** и нажмите  (**Выбрать**).

Для включения микрофона: нажмите , затем  (**Варианты**), прокрутите меню до пункта **Вкл. мкрфн.** и нажмите  (**Выбрать**).

Повторный набор последнего номера

Телефон позволяет повторить набор любого из 20 набранных последними номеров. См. также раздел Набранные номера (Меню 4-3) на стр. 75.

Для вызова одного из набранных последними номеров:







1. В режиме ожидания нажмите , чтобы вывести на дисплей список набранных номеров.
2. С помощью  или  прокрутите список до требуемого номера или имени.
3. Для набора номера нажмите  (**Позвонить**).







Посылка вызова с помощью телефонной книги



Если телефонный номер сохранен в телефонной книге, этот номер можно вызвать по имени, сохраненному вместе с этим номером.

Процедура сохранения телефонного номера вместе с именем приведена на стр. 54.



1. В режиме ожидания нажмите  (**Меню**).
2. Нажмите  (**Выбрать**) (когда на дисплей выведена строка *Тел. книжка*).
3. Нажмите  (**Выбрать**) (когда на дисплей выведена строка *Поиск*).
4. Введите первую букву имени (с помощью клавиш  - ) и нажмите  (**OK**).
Например, для вывода первого из имен, начинающихся с буквы "С", нажмите  четыре раза подряд.
Этот шаг можно пропустить.

- С помощью  или  прокрутите список до требуемого имени. Нажав и удерживая нажатой клавишу , можно вывести на дисплей телефонный номер для выбранного имени.
- Нажмите  (**Позвонить**).



Быстрый поиск: нажмите  в режиме ожидания. На дисплей выводится первое имя (и/или телефонный номер) из телефонной книги. Найдите требуемое имя; для этого сначала введите первую букву имени, затем используйте  или .

Быстрый набор телефонного номера

Если клавише быстрого набора ( - ) назначен телефонный номер, этот номер можно набрать (в режиме ожидания) одним из следующих способов:



- Нажмите соответствующую клавишу быстрого набора, затем  (**Позвонить**).
- Если функция **Быстрый набор** активна, нажмите клавишу быстрого набора и удерживайте ее нажатой до тех пор, пока телефон не начнет установку соединения.



Для вызова своего автоответчика нажмите и удерживайте нажатой клавишу .



См. также разделы Назначение телефонного номера клавише быстрого набора (меню 01-10) на стр. 57 и Быстрый набор на стр. 85.







Посылка нового вызова во время разговора

Вы можете вести два разговора одновременно (услуга сети).

- Во время разговора нажмите  для изменения текста над клавишей  с **Прекратить** на **Варианты**.

2. Нажмите  (**Варианты**), прокрутите меню до пункта *Новый*, нажмите  (**Выбрать**), введите телефонный номер или найдите номер в телефонной книге и нажмите  (**Позвонить**).

Текущий вызов переводится в режим удержания на линии. Активный вызов обозначается значком , а вызов, удерживаемый на линии, – значком .

3. Для переключения между двумя вызовами: нажмите  (**Варианты**), прокрутите меню до пункта *Обмен*, нажмите  (**Выбрать**).
4. Для завершения активного вызова: нажмите  (**Варианты**), прокрутите меню до пункта *Прервать*, нажмите  (**Выбрать**). Удерживаемый на линии вызов становится активным.
Для завершения обоих вызовов: нажмите  (**Варианты**), прокрутите меню до пункта *Прервать все*, нажмите  (**Выбрать**).

Набор голосом

Для набора номера можно произнести одно или несколько слов (“голосовую метку”). См. раздел Функция набора голосом (меню 01-11) на стр. 58.

■ Ответ на вызов

При поступлении входящего вызова телефон подает звуковой сигнал вызова (если для параметра *Вариант звукового сигнала* не установлено значение *Откл.*), мигает подсветка, и на дисплее появляется соответствующее сообщение.

Если сеть не может определить номер вызывающего абонента, на дисплее выводится сообщение *Звонок*.

Если определение номера вызывающего абонента возможно, на дисплее выводится этот телефонный номер (или имя, если оно сохранено в телефонной книге) и сообщение *звонит*.

1. Для ответа на вызов нажмите  (**Ответить**).

Если входящий вызов переадресован с другого номера, после сообщения *Звонок* или *звонит* выводится символ > (услуга сети).







2. Для завершения вызова нажмите  (**Прекратить**).





Переадресация и отклонение вызова

Нажмите , если отвечать на вызов не требуется. Вызывающий абонент услышит сигнал "занято". Если активна функция *Перевод, если свой номер занят* (см. стр. 93), вызов переадресуется, например, на автоответчик.



Ответ на вызов во время разговора

Если функция *Услуга режима ожидания* активна (см. стр. 85), телефон уведомляет о поступлении нового вызова тональным сигналом и соответствующим сообщением на дисплее. В списке вызовов ожидающий вызов обозначается значком ■■■.

1. Нажмите  для изменения строки над клавишей  с **Прекратить** на **Варианты**.
2. Нажмите  (**Варианты**), прокрутите меню до пункта *Ответить* и нажмите  (**Выбрать**). Другой вызов переводится в режим удержания на линии.
Нажмите *Не отвечать*, если отвечать на вызов не требуется.
3. Для переключения между двумя вызовами: нажмите  (**Варианты**), прокрутите меню до пункта *Обмен*, нажмите  (**Выбрать**).

4. Для завершения активного вызова: нажмите  (**Варианты**), прокрутите меню до пункта *Прервать*, нажмите  (**Выбрать**). Удерживаемый на линии вызов становится активным.
Для завершения обоих вызовов: нажмите  (**Варианты**), прокрутите меню до пункта *Прервать все*, нажмите  (**Выбрать**).

■ Прослушивание голосовых сообщений

1. Для вызова своего автоответчика в режиме ожидания нажмите и удерживайте нажатой в течение одной секунды клавишу .
Номер автоответчика предоставляется поставщиком услуг.
2. Если на дисплее появился запрос телефонного номера автоответчика, введите этот номер и нажмите  (**OK**). См. также разделы *Задать номер голосового П/Я* (меню 2-9) на стр. 71 и *Перевод звонков* (меню 7) на стр. 93.
3. Прослушайте полученное сообщение (сообщения).
4. Для завершения вызова нажмите  (**Прекратить**).



Совет. Если над клавишей  выведен текст **Прослушать**, для прослушивания голосовых сообщений нажмите эту клавишу.

■ Блокировка клавиатуры

Функция блокировки клавиатуры позволяет исключить случайные нажатия клавиш (например, когда телефон находится в кармане или в сумке).

Для включения блокировки:

В режиме ожидания нажмите  (**Меню**), затем без перерыва .

Для отключения блокировки:

Нажмите  (**Снять блок**), затем без перерыва .

При заблокированной клавиатуре:

- На дисплее отображается значок 
- Ответ на вызов, а также отклонение и завершение вызова выполняются как обычно.
Во время разговора телефон функционирует обычным образом.
- Минигарнитура HDC-5 используется стандартным способом.









Примечание. При включенной функции блокировки клавиатуры сохраняется возможность вызова службы экстренной помощи, номер которой запрограммирован в памяти телефона (112).

Номер выводится на дисплей только после ввода всех его цифр.



■ Выбор сигнала вызова (меню 5-1)

1. В режиме ожидания нажмите  (**Меню**).
2. С помощью  или  прокрутите меню до пункта *Сигналы* и нажмите  (**Выбрать**).
3. Прокрутите меню до пункта *Тип звукового сигнала* и нажмите  (**Выбрать**).





4. Прокрутите список до требуемого сигнала вызова (телефон воспроизводит образцы сигналов) и нажмите  (OK), чтобы выбрать сигнал вызова.
 5. Для возврата в режим ожидания нажмите и удерживайте нажатой клавишу .
- См. также раздел Тип звукового сигнала (меню 5-1) на стр. 79.

■ Одновременная установка всех звуковых сигналов

Выбрав группу параметров ("профиль"), можно установить требуемый режим работы тональных сигналов (например, тип сигнала вызова) и экранной заставки.





Эта функция упрощает выбор тональных сигналов в различных условиях работы телефона (например, на улице).

Дополнительная информация приведена в разделе Сигналы (меню 5) на стр. 79 и Режимы (меню 12) на стр. 108.

1. В режиме ожидания нажмите и сразу же отпустите клавишу включения (.
2. С помощью  или  прокрутите список до требуемого профиля (например, *Без звука* для отключения сигнала вызова).
3. Нажмите  (OK) для подтверждения выбора.

■ Сохранение телефонного номера вместе с именем

Для сохранения нового имени и телефонного номера в телефонную книгу:

1. В режиме ожидания нажмите  (Меню) (на дисплее появится меню *Тел. книжка*), затем  (Выбрать).
2. С помощью  прокрутите меню до пункта *Новое имя* и нажмите  (Выбрать).

3. В поле **Имя**: введите требуемое имя (см. раздел Ввод текста на стр. 42).
4. Закончив ввод имени, нажмите  (OK).
5. В поле **Тел.номер**: введите код зоны и телефонный номер, который требуется сохранить вместе с именем.





Если допущена ошибка, удалите символ слева от курсора с помощью клавиши .



Совет. Если телефонный номер предполагается использовать за границей, введите символ "+" (дважды нажав ) , затем код страны, код зоны (без первого 0, если он не требуется) и телефонный номер.



6. Закончив ввод телефонного номера, нажмите  (OK).
Имя и телефонный номер сохранены в телефонной книге.
7. Процедура записи голосовой метки для имени и телефонного номера приведена в разделе Функция набора голосом (меню 01-11) на стр. 58.



Быстрая запись: введите телефонный номер в режиме ожидания. Нажмите  или  , чтобы над клавишей  появился текст **Записать**. Нажмите  (**Записать**). Введите имя и нажмите  (OK).

■ Ввод текста

Предусмотрено два способа ввода текста: в одном случае клавиши нажимают по одному разу для каждой буквы (интеллектуальный ввод текста), в другом случае для ввода каждой буквы соответствующую цифровую клавишу нужно нажимать один или несколько раз.

Для возврата из режима ввода текста в режим ожидания в любое время дважды нажмите и удерживайте нажатой клавишу . Или: нажмите  (Варианты), прокрутите меню до пункта *Выйти* и нажмите  (OK).

Одно нажатие клавиши для каждого символа (интеллектуальный ввод текста)

Интеллектуальный ввод текста упрощает процесс ввода текста, например, текстовых сообщений (см. стр. 62) и памяток (см. стр. 101). В этом режиме для ввода любой буквы соответствующую клавишу нужно нажимать только один раз.

По мере нажатия клавиш телефон пытается найти правильное слово в выбранном словаре. (Процедура выбора словаря приведена на стр. 45.)

В режиме интеллектуального ввода текста в верхней строке дисплея выводится значок .







Для переключения из режима интеллектуального ввода в режим обычного ввода текста дважды нажмите .

1. Введите требуемое слово, нажимая клавиши по одному разу для каждой буквы.



Например, для ввода слова "Nokia" нажмите:





Как видно на рисунке, слово изменяется при каждом нажатии клавиши. Поэтому не обращайте внимания на то, какое слово отображается на дисплее, пока слово не будет введено полностью.

- Для удаления символа слева от курсора нажмите . Для очистки дисплея нажмите и удерживайте нажатой эту клавишу.
- Для переключения регистра букв (прописные/заглавные) служит клавиша ; текущий регистр отображается значком в верхней строке дисплея. Например, режим ввода прописных букв обозначается значком **abc**.
- Для ввода знака препинания нажмите  необходимое количество раз.
- Для ввода специального символа: нажмите и удерживайте нажатой клавишу , затем прокрутите список до требуемого символа и нажмите  (**Вставить**).
- Для ввода цифры нажмите и удерживайте нажатой соответствующую цифровую клавишу. Для ввода нескольких цифр подряд нажмите и удерживайте нажатой клавишу , затем введите цифры. Альтернативный способ приведен в шаге 3.

2. Закончив ввод слова, проверьте, какое слово отображается на дисплее.

Если слово введено правильно: Нажмите  или  и вводите следующее слово.

Если слово введено неправильно: нажимайте  до тех пор, пока не появится требуемое слово. Альтернативный способ приведен в шаге 3.

Если после слова появляется символ "?": в словаре нет слова, соответствующего нажатым клавишам. Для включения в словарь нового слова: нажмите  (**По буквам**), наберите слово в режиме обычного ввода текста и нажмите  (**OK**).

Для того, чтобы изменить предыдущее слово, выделите это слово, нажав , и отредактируйте его.

3. Если над клавишей  выводится **Варианты**, нажмите эту клавишу для доступа к следующим функциям:

Погборка: вывод на дисплей списка слов, соответствующих нажатым клавишам. Прокрутите список до требуемого слова и нажмите  (**Вставить**).

Вст. слово: Это слово можно добавить в словарь. Наберите слово в режиме обычного ввода текста и нажмите  (**OK**).



Дать номер: ввод цифр одним нажатием клавиши.

Дать символ: выбор специального символа из списка. Прокрутите список до требуемого символа (например, %) и нажмите  (**Вставить**).



Ввод составных слов

Введите первую половину слова, нажмите , затем введите вторую половину слова.

Выбор словаря для интеллектуального ввода текста

1. В меню **Написать новое сообщение** (меню 2-1) нажмите  (**Варианты**).
2. Прокрутите меню до пункта **Словари** и нажмите  (**OK**).
3. Прокрутите список до требуемого языка и нажмите  (**OK**).



Выключение режима интеллектуального ввода текста

1. В меню **Написать новое сообщение** (меню 2-1) нажмите  (**Варианты**).
2. Прокрутите меню до пункта **Словари** и нажмите  (**OK**).
3. Прокрутите меню до пункта **Словарь откл.** и нажмите  (**OK**).

Режим обычного ввода текста (для ввода символа требуется одно или несколько нажатий соответствующей клавиши)

Режим обычного ввода текста широко применяется в сотовых телефонах. В этом режиме для ввода требуемого символа необходимо нажимать соответствующую клавишу несколько раз подряд.









В режиме обычного ввода текста в верхней строке дисплея выводится значок .



1. При вводе текста нажимайте соответствующую цифровую клавишу ( - ) до тех пор, пока на дисплее не появится требуемый символ.

Набор символов зависит от языка, выбранного для дисплейных сообщений (см. раздел "Язык" на стр. 86).

Следует иметь в виду, что на клавишах нанесены не все символы, которые можно ввести с помощью этих клавиш.

2. Предусмотрены следующие функции редактирования текста:

- Для ввода пробела нажмите .
- Для ввода знака препинания или специального символа нажмите  необходимое количество раз. Или: нажмите , прокрутите список до требуемого символа и нажмите  (Вставить).
- Для перемещения курсора влево или вправо нажмите  или  соответственно.
- Для удаления символа слева от курсора нажмите . Для очистки дисплея нажмите и удерживайте нажатой эту клавишу.
- Для переключения между заглавными и строчными буквами нажмите .

- Для ввода цифры нажмите и удерживайте нажатой соответствующую цифровую клавишу. Для переключения между буквами и цифрами нажмите и удерживайте нажатой клавишу . В режиме ввода цифр на дисплее отображается значок **123**.
- Для ввода символа, расположенного на той же клавише, что и предыдущий символ, нажмите  или  (или подождите одну секунду), затем нажмите клавишу, соответствующую требуемому символу.







4. Использование меню

Телефон располагает обширным набором функций, которые удовлетворяют самого взыскательного пользователя.

Эти функции организованы в систему меню и подменю, доступ к которым осуществляется путем прокрутки или с помощью соответствующих клавиш быстрого выбора.

■ Вызов функции меню

С помощью прокрутки

1. В режиме ожидания нажмите  (**Меню**).
2. С помощью  или  прокрутите главное меню до требуемого пункта, например, *Варианты*, и нажмите  (**Выбрать**) для перехода в это меню.
3. Если главное меню содержит подменю, прокрутите его до требуемого пункта (например, *Установка режимов звонков*) и нажмите  (**Выбрать**) для перехода в это подменю.
4. Прокрутите меню до требуемой функции (например, *Быстрый набор*) и нажмите  (**Выбрать**) для вызова функции.
5. Прокрутите меню до требуемой функции (например, *Откл.*) и нажмите  (**OK**) для подтверждения выбранного значения.

Если изменять состояние функции не требуется, нажмите .





С помощью клавиш быстрого выбора

Меню, подменю и параметры пронумерованы, и для их вызова можно использовать цифровые клавиши быстрого выбора. Номер быстрого выбора отображается в верхнем правом углу дисплея.

1. Нажмите  (Меню).
2. В течение трех секунд введите номер быстрого выбора требуемого меню.
Повторите эту операцию для вызова подменю.
3. В течение трех секунд введите номер требуемой функции и параметра.

■ Выход из функции меню

Для возврата на предыдущий уровень меню нажмите ; для выхода из функции меню нажмите и удерживайте нажатой клавишу .

■ Список функций меню

1. Тел. книжка

1. Поиск
2. Сервис n-ра ¹
3. Новое имя
4. Стереть
5. Изменить
6. Переписать
7. Задать сигн.
8. Послать в-ку
9. Варианты
 1. Выбор памяти
 2. Варианты обзора
 3. Состояние памяти
10. Быстр.наборы
11. Фонограммы

2. Сообщения

1. Написать новое сообщение
2. Принятые сообщения

3. На отсылку

4. Графические сообщения
5. Шаблоны
6. Улыбочки
7. Варианты сообщений
 1. Набор 1 ²
 1. Номер центра сообщений
 2. Формат сообщений
 3. Сообщение в силе
 2. Общие ³
 1. Отчет о передаче
 2. Ответ по тому же каналу
 3. Кодировка символов
8. Служба информации
9. Задать номер голосового П/Я ⁴
10. Редактор сервисных команд

3. Диалог

4. Звонки

1. Непринятые входящие звонки

-
1. Функция доступна только в том случае, если она поддерживается SIM-картой.
 2. Количество и названия наборов могут быть различными. Каждый набор выделен в отдельное подменю.
 3. Номер быстрого выбора этого меню зависит от количества доступных наборов.
 4. Не отображается в том случае, если номер автоответчика записан на SIM-карту сетевым оператором или поставщиком услуг.

2. Принятые звонки
3. Набранные номера
4. Стереть последние звонки
5. Длительность
 1. Последний звонок
 2. Все звонки
 3. Входящие звонки
 4. Исходящие звонки
 5. Сбросить секундомер на ноль

6. Показать стоимость разговоров
 1. Последний звонок
 2. Все звонки
 3. Сбросить счетчики на ноль
7. Режим показа стоимости разговоров
 1. Лимит цены разговоров
 2. Стоимость - показ в
8. Заранее оплаченный кредит

5. Сигналы

1. Тип звукового сигнала
2. Громкость звонка
3. Вариант звуко сигнала
4. Синтезатор мелодий

5. Сигнал о сообщении
6. Тоны клавиатуры
7. Предупредит. сигналы
8. Сигнал вибрацией
9. Заставка

6. Варианты

1. Установка режимов звонков
 1. Автоповтор
 2. Быстрый набор
 3. Услуга режима ожидания
 4. Свой номер определяется
 5. Работает тел. линия
 6. Автоприем звонка¹
2. Варианты меню телефона
 1. Язык
 2. Сотовый индекс
 3. Приветствие
 4. Выбор сотовой сети
 5. Подсветка²
 6. Подтверждать ресурсы SIM
3. Варианты установки защиты
 1. Запрос PIN-кода
 2. Режим запрета звонков

1. Эта функция доступна только в том случае, если телефон подключен к автомобильному комплекту PPH-1 или к минигарнитуре HDC-5.

2. Эта функция доступна только при подключении телефона к автомобильному комплекту PPH-1.

3. Разрешенные номера
4. Закрытая аб. группа
5. Уровень защиты
6. Смена кодов доступа
4. Вернуться к стандартным установкам

7. Перевод зв.¹

1. Перевод всех звонков
2. Перевод, если свой номер занят
3. Перевод, если нет ответа
4. Перевод, если вне сети, отключен
5. Выключен, не отвечает, вне сети
6. Отменить всю переадресацию

8. Игры

9. Кальк-р

10. Напомнить

11. Часы

1. Будильник
2. Установка часов
3. Установка даты
4. Секундомер
5. Таймер обр.отсчета
6. Коррекция: дата и время

12. Режимы

13. Услуги

14. Услуги SIM²



1. Режимы переадресации, не поддерживаемые сетью, могут отсутствовать в меню.
2. Наличие, название и содержание этого меню зависит от используемой SIM-карты.



5. Телефонная книга (меню 01)

Меню *Тел. книжка* позволяет:

- сохранять телефонные номера и соответствующие им имена в памяти телефона и на SIM-карте;
- выполнять различные операции с сохраненными именами и телефонными номерами.



Для вызова этого меню: в режиме ожидания нажмите  (**Меню**), затем  (**Выбрать**).

Для вызова телефонной книги во время разговора нажмите  (над клавишей  появится текст **Варианты**), нажмите  (**Варианты**) и выберите *Тел. книжка*.

■ Поиск имени и телефонного номера (меню 01-1)

Функция *Поиск* позволяет найти в телефонной книге имя и телефонный номер требуемого абонента, например, для послышки вызова. См. также раздел Посылка вызова с помощью телефонной книги на стр. 35.

При просмотре имен и телефонных номеров в верхнем правом углу дисплея отображается значок , если выбранное имя и телефонный номер сохранены в памяти SIM-карты.

■ Вызов служебного номера (меню 01-2)

Функция *Сервис н-ра* позволяет набирать телефонные номера поставщика услуг. Данное меню доступно только в том случае, если номера поставщика услуг сохранены на SIM-карте.

Выберите требуемый служебный номер и нажмите  (**Позвонить**) для его вызова.

■ Сохранение имени и телефонного номера (меню 01-3)



Функция *Новое имя* позволяет добавлять имена и телефонные номера в телефонную книгу. Более подробная информация приведена на стр. 41.

Телефон предназначен для работы с SIM-картами, на которых может храниться до 250 имен и телефонных номеров. Однако число имен и телефонных номеров, которые фактически можно записать в телефонную книгу, зависит от используемой SIM-карты.

■ Удаление имени и телефонного номера (меню 01-4)

Функция *Стереть* позволяет удалять из телефонной книги имена и телефонные номера как выборочно (*По одному*), так и все сразу (*Стереть все*).

■ Редактирование имени и телефонного номера (меню 01-5)

Функция *Изменить* позволяет изменять имена и телефонные номера, сохраненные в телефонной книге. Выберите имя или телефонный номер и нажмите  (*Изменить*). Отредактируйте имя и нажмите  (*OK*). Отредактируйте телефонный номер и нажмите  (*OK*). Указания по вводу имени приведены в разделе Ввод текста на стр. 42.

■ Копирование и перемещение имени и телефонного номера (меню 01-6)

Функция *Переписать* позволяет копировать и перемещать имена и телефонные номера из памяти телефона в память SIM-карты (и наоборот) по одному или все сразу.

■ Назначение сигнала вызова для телефонного номера (меню 01-7)



Функция *Задать сигн.* позволяет выбрать сигнала вызова, который будет использоваться для уведомления о поступлении вызова от определенного абонента.

Найдите в телефонной книге требуемое имя или номер и нажмите  (*Задать*).

Прокрутите список до требуемого сигнала вызова (*Стандартно* соответствует сигналу, установленному для текущего профиля в меню 12) и нажмите  (*OK*).



■ Передача и прием имени и телефонного номера (меню 01-8)

Функция *Послать в-ку* позволяет передавать в другой телефон в виде текстового сообщения имени и телефонные номера ("визитные карточки"), сохраненные в телефонной книге.

Выберите *Послать в-ку*, прокрутите список до имени и телефонного номера, которые требуется передать, и нажмите  (*Послать*). Введите телефонный номер адресата или найдите его в телефонной книге и нажмите  (*OK*).

Прием имени и телефонного номера

Прием от другого абонента телефонного номера и соответствующего имени сопровождается тональным сигналом и выводом на дисплей сообщения *Визитная карточка получена*.

Номер и имя можно просмотреть, сохранить или удалить; для этого нажмите  (*Варианты*), прокрутите меню до требуемой функции и нажмите  (*OK*).

■ Варианты (меню 01-9): Выбор памяти, Варианты обзора и Состояние памяти

Выбор типа памяти для имен и телефонных номеров (Выбор памяти)

Имена и телефонные номера можно сохранять в памяти телефона (вариант *Телефон*) или на SIM-карте (*SIM-карта*). Следует иметь в виду, что при замене SIM-карты автоматически выбирается вариант *SIM-карта*.

Выбор способа отображения сохраненных имен и телефонных номеров (Варианты обзора)

Телефон позволяет выбрать способ отображения на дисплее сохраненных имен и телефонных номеров. Возможные варианты:

Список имен: одновременное отображение трех имен.



Имя, номер: отображение одного имени и телефонного номера.

Только имя: отображение одного имени крупным шрифтом.

Проверка количества свободных ячеек в телефонной книге (Состояние памяти)

Телефон позволяет проверить, сколько имен и телефонных номеров записано и сколько еще можно записать в телефонную книгу.

■ Назначение телефонного номера клавише быстрого набора (меню 01-10)

Любая из цифровых клавиш  -  может служить в качестве клавиши быстрого набора.

Функция *Быстр.наборы* позволяет назначить требуемый телефонный номер одной из этих клавиш.

1. Выберите клавишу и нажмите  (**Задать**).

Строка **Задать** выводится на дисплей также и в том случае, когда телефон автоматически назначает телефонный номер клавише быстрого набора.

2. Найдите в телефонной книге требуемое имя и/или телефонный номер и нажмите  (**OK**) для подтверждения выбора.

Назначенные номера можно просмотреть, изменить или удалить, нажав  (**Варианты**) и выбрав требуемую функцию.

Использование клавиш быстрого набора

В режиме ожидания нажмите требуемую клавишу быстрого набора, затем  (**Позвонить**).

Или, если функция *Быстрый набор* активна (см. стр. 85): в режиме ожидания нажмите требуемую клавишу быстрого набора и удерживайте ее нажатой до тех пор, пока не начнется установка соединения.

■ Функция набора голосом (меню 01-11)

Для набора номера можно произнести одно или несколько слов ("голосовую метку"). Голосовой меткой может служить любое слово, например, имя абонента.

При использовании функции набора голосом следует иметь в виду следующее:



- Голосовые метки хранятся в телефоне и удаляются при установке в телефон другой SIM-карты.
- При записи голосовых меток или при посылке вызовов с использованием функции набора голосом держите телефон в обычном положении рядом с ухом. Телефон должен находиться в зоне обслуживания сотовой сети с достаточной силой сигнала.
- Голосовые метки не зависят от языка, а определяются исключительно индивидуальными особенностями голоса.
- Фоновый шум мешает нормальной записи голосовых меток, поэтому выполняйте запись в тихом помещении.
- Слишком короткие метки не воспринимаются телефоном; используйте достаточно длинные голосовые метки и не записывайте похожие метки для разных номеров.
- В память телефона можно записать до восьми голосовых меток.

Телефон должен находиться в зоне обслуживания сотовой сети с достаточной силой сигнала. Кроме того, необходимо произнести имя в точности так же, как оно было произнесено при записи. Это может быть непросто, например, в шумном помещении или в момент опасности, поэтому не стоит полностью полагаться на функцию набора голосом.

Запись голосовой метки для имени и телефонного номера

1. В меню *Фонограммы* выберите *Дать ф-му*, затем имя и номер, для которого требуется записать голосовую метку.
На дисплей выводится сообщение *Нажать старт, начать запись после сигнала*.
2. Нажмите  (*Старт*). Телефон подает звуковой сигнал, и на дисплее появляется сообщение *Начать запись!*
3. Держите телефон в обычном положении (рядом с ухом) и четко произнесите слово (слова), которое требуется записать в качестве голосовой метки.
4. После завершения записи телефон воспроизводит записанную голосовую метку (на дисплей выводится сообщение *Пропустивание*) и сохраняет ее.

Посылка вызова с помощью голосовой метки

1. В режиме ожидания нажмите и удерживайте нажатой клавишу  (*Меню*). Телефон подает звуковой сигнал, и на дисплей выводится сообщение *Начать запись!*
2. Держите телефон в обычном положении рядом с ухом и четко произнесите голосовую метку.
3. Телефон воспроизводит голосовую метку и вызывает соответствующий телефонный номер.
 - Если голосовая метка не найдена или не распознана, телефон предложит произнести голосовую метку еще раз. Нажмите  (*Да*), чтобы произнести голосовую метку еще раз, или  для возврата в режим ожидания.



При использовании минигарнитуры HDS-5

1. Нажмите кнопку минигарнитуры и удерживайте ее нажатой до тех пор, пока телефон не подаст короткий звуковой сигнал.
2. Четко произнесите голосовую метку.
3. Телефон воспроизведет голосовую метку и автоматически вызовет соответствующий телефонный номер.

Прослушивание голосовой метки



1. В меню *Фонограммы* выберите пункт *Прослушать*.
2. Прокрутите список до имени (или телефонного номера), голосовую метку которого требуется прослушать, и нажмите  (*Выбрать*).

Изменение голосовой метки

1. В меню *Фонограммы* выберите пункт *Изменить*.
2. Прокрутите список до имени (или телефонного номера), голосовую метку которого требуется изменить, и нажмите  (*Выбрать*).
3. Нажмите  (*Старт*) для записи голосовой метки. Телефон подает звуковой сигнал, и на дисплей выводится сообщение *Начать запись!*
4. Четко произнесите слово (слова), которые требуется записать в качестве новой голосовой метки. Телефон воспроизводит новую голосовую метку и подтверждает, что голосовая метка сохранена.

При нажатии клавиши  (**Выйти**) во время воспроизведения голосовой или в случае, если телефон не принял произнесенное слово (например, когда слово слишком короткое), исходная голосовая метка удаляется.

Удаление голосовой метки

1. В меню *Фонограммы* выберите пункт *Стереть*.
2. Прокрутите список до имени (или телефонного номера), голосовую метку которого требуется удалить, и нажмите  (**Стереть**). На дисплей выводится запрос *Стереть эту фонограмму?*
3. Для удаления голосовой метки нажмите  (**OK**).

6. Сообщения (меню 2)

Меню *Сообщения* содержит различные функции обработки голосовых, текстовых и графических сообщений.





Для вызова этого меню: в режиме ожидания нажмите  (*Меню*), прокрутите меню до пункта *Сообщения* и нажмите  (*Выбрать*).

■ Ввод и передача текстовых сообщений (меню 2-1)

Телефон позволяет вводить и передавать составные текстовые сообщения общей длиной до трех обычных текстовых сообщений (услуга сети). Стоимость таких сообщений определяется количеством обычных текстовых сообщений, необходимых для пересылки составного сообщения.

Перед отправкой сообщения проверьте, что в памяти телефона сохранен телефонный номер центра сообщений (см. раздел Номер центра сообщений на стр. 69). Этот номер предоставляется поставщиком услуг сотовой сети.

Для возврата из этого меню в режим ожидания дважды нажмите и удерживайте нажатой клавишу . Или: нажмите  (*Варианты*), прокрутите меню до пункта *Выйти* и нажмите  (*OK*).

Ввод сообщения



1. С помощью  или  прокрутите меню *Сообщения* до пункта *Написать новое сообщение* и нажмите  (*Выбрать*).

2. Введите сообщение в режиме интеллектуального или обычного ввода текста (см. раздел Ввод текста на стр. 42).



Количество символов, которые можно ввести, и номер части составного сообщения выводятся в правом верхнем углу дисплея. Например, 233/2 означает, что выполняется ввод второй части сообщения и можно ввести еще 233 символа.



Совет. Для перехода из режима интеллектуального ввода текста в режим традиционного ввода текста дважды нажмите клавишу .

3. Нажав  (**Варианты** в режиме ввода сообщения, можно получить доступ к перечисленным ниже функциям. Прокрутите меню до требуемой функции и нажмите  (**OK**).

Отправить: передача сообщения указанному адресату. Введите (или найдите в телефонной книге) телефонный номер адресата и нажмите  (**OK**). Сообщение передается с использованием набора 1 из меню *Варианты сообщений* (см. стр. 68).

Нескольким: передача сообщения последовательно нескольким адресатам. Выберите первого адресата и нажмите  (**Послать**). Повторите операцию для всех остальных адресатов. Для возврата в режим ввода сообщения нажмите .

Шаблон: создание нового сообщения на основе заранее составленного стандартного текста.

Вст.улыбочку: включение в сообщение забавных символов, например, “:-)”. Прокрутите список до требуемого символа и нажмите  (**Вставить**).

Словари: переключение в режим обычного ввода текста (выберите *Словарь откл.*) или в режим интеллектуального ввода текста (выберите требуемый язык).

В формате: выбор другого набора параметров сообщений (отличного от набора 1) (см. стр. 68).

Сохранить: сохранение сообщения в меню *На отсылку* (меню 2-3).











Стереть: удаление всех символов сообщения.

Выйти: возврат в режим ожидания (на любом этапе работы с сообщением).

■ Чтение текстового сообщения (Принятые сообщения – меню 2-2)



При получении нового текстового сообщения подается звуковой сигнал, выбранный для текущего профиля, и на дисплей выводится количество новых сообщений и значок  (в режиме ожидания).

Если  мигает, значит в памяти телефона нет места для приема новых сообщений. Для того, чтобы освободить память, используйте функцию *Стереть* в меню *Принятые сообщения* (меню 2-2).

1. Для немедленного просмотра сообщений нажмите  (*Прочсть*). Для просмотра сообщений в любое удобное время нажмите  и вызовите меню *Принятые сообщения* (меню 2-2).
2. С помощью  или  прокрутите список до требуемого сообщения и нажмите  (*Прочсть*). Непрочитанные сообщения отмечаются значком .
3. Для просмотра сообщения служат клавиши  и .
4. При чтении сообщений можно использовать функции, перечисленные ниже. Нажмите  (*Варианты*), прокрутите меню до требуемой функции и нажмите  (*OK*). Предусмотрены следующие функции:

Стереть: удаление сообщения.

Ответить: передача ответа отправителю сообщения. См. раздел Ввод и передача текстовых сообщений (меню 2-1) на стр. 62.

Диалог: ведение диалога с другим абонентом в форме обмена текстовыми сообщениями. Введите свой псевдоним для диалога и нажмите  (OK). Введите сообщение диалога и нажмите  (OK) для передачи сообщения. Дополнительная информация приведена в разделе Диалог (меню 3) на стр. 72.

Изменить: редактирование сообщения. См. раздел Ввод текста на стр. 42.

Изъять номер: извлечение из сообщения телефонного номера для его набора или сохранения.

Переслать: редактирование и пересылка сообщения по указанному телефонному номеру.

Доп. инфо: вывод на дисплей имени и телефонного номера отправителя и использованного для передачи центра сообщений, а также даты и времени приема сообщения.

■ Просмотр сохраненного сообщения (На отсылку – меню 2-3)

Эта функция позволяет просматривать сообщения, сохраненные в меню *Написать новое сообщение* (меню 2-1). Клавиша  (**Варианты**) обеспечивает доступ к тем же функциям, которые доступны в меню *Принятые сообщения* (меню 2-2), за исключением функций *Ответить*, *Диалог* и *Доп. инфо*.

■ Графические сообщения (меню 2-4)





Телефон позволяет принимать и передавать текстовые сообщения, содержащие изображения. Такие сообщения называются графическими сообщениями. В телефоне предусмотрено несколько стандартных графических сообщений.

Использовать эту функцию можно только в том случае, если такая услуга предоставляется сетевым оператором или поставщиком услуг.

Обратите внимание на следующее:

- Каждое графическое сообщение состоит из нескольких текстовых сообщений. Поэтому стоимость передачи графического сообщения может оказаться больше, чем стоимость передачи одного текстового сообщения.
- Поскольку графические сообщения записываются в память, эти сообщения можно просматривать при установке SIM-карты в другой телефон.
- Прием и отображение графических сообщений возможны только в том случае, если телефон поддерживает такую функцию.

После приема графического сообщения









- Для немедленного просмотра сообщения нажмите  (**Посмотреть**). Сообщение можно сохранить, нажав  (**Записать**), или удалить, дважды нажав .
- Для просмотра сообщения в этом меню в любое удобное время: нажмите , затем  (**OK**), чтобы сохранить сообщение.

При просмотре сообщения в этом меню

Клавиша  (**Варианты**) обеспечивает доступ к тем же функциям, которые доступны в меню **Принятые сообщения** (меню 2-2), за исключением функций **Ответить** и **Диалог**.

Функция **Изменить** позволяет отредактировать текстовую часть сообщения и отправить его в любое удобное время; см. раздел Ввод и передача текстовых сообщений (меню 2-1) на стр. 62.

Передача графического сообщения

1. В меню *Графические сообщения* прокрутите список до графического сообщения и нажмите  (*Посмотреть*).
2. Если на дисплей выведена требуемая картинка, нажмите  (*Варианты*), прокрутите меню до пункта *Изменить* и нажмите  (*Выбрать*).
Если на дисплей выведена не та картинка, нажмите  и повторите шаг 1.
3. Введите сообщение.
Для просмотра всего сообщения перед его отправкой нажмите  (*Варианты*), прокрутите меню до пункта *Проверить* и нажмите  (*OK*).
4. Нажмите  (*Варианты*), прокрутите меню до пункта *Отправить* и нажмите  (*OK*).

■ Шаблоны (меню 2-5)

Телефон содержит набор стандартных сообщений ("шаблонов"), которые можно использовать для составления своих сообщений. Данное меню позволяет просматривать, редактировать и удалять эти шаблоны.

Прокрутите список до требуемого шаблона и нажмите  (*Прочсть*).

Когда шаблон выведен на дисплей, нажмите  (*Варианты*) и выберите функцию редактирования или удаления шаблона.

В режиме редактирования шаблона клавиша  (*Варианты*) обеспечивает доступ к ряду функций, в том числе *Отправить* и *Сохр.шаблон*.

Выбрав один из пустых шаблонов в конце списка, можно также создать новый шаблон.

■ Улыбочки (меню 2-6)

Эта функция позволяет редактировать забавные символы, например, “:-)” , которые затем можно включать в новые сообщения или в ответы на поступившие сообщения.

Прокрутите список до требуемого символа и нажмите  (Изменить). Такие забавные символы могут представлять собой любую последовательность символов. Процедура редактирования приведена в разделе Ввод и передача текстовых сообщений (меню 2-1) на стр. 62.

■ Варианты сообщений (меню 2-7)

Предусмотрено два типа параметров сообщений: параметры, различные для каждой группы (набора) параметров, используемой при передаче сообщений, и общие для всех текстовых сообщений.

Набор 1 (меню 2-7-1) ¹

Набор параметров представляет собой различные настройки, необходимые для передачи текстовых и графических сообщений.

Можно, например, передать текстовое сообщение в виде факса (если такая услуга предоставляется поставщиком услуг); для этого нужно выбрать набор пользователя, в котором заданы значения параметров для передачи факсимильных сообщений.

Каждый набор имеет собственное подменю, которое позволяет изменять описанные ниже параметры.

1. Общее количество наборов определяется количеством наборов, записанных на SIM-карте.

Номер центра сообщений

Данный параметр предназначен для сохранения используемого при передаче текстовых и графических сообщений телефонного номера центра сообщений. Этот номер предоставляется поставщиком услуг сотовой сети.

Введите или найдите в телефонной книге телефонный номер (или отредактируйте существующий номер) и нажмите  (OK).

Формат сообщений

Текстовое сообщение (*Текст*) может быть преобразовано сетью в формат электронной почты (*Эл. почта*), факсимильного (*Факс*) или пейджингового (*Пейджинг*) сообщения (услуга сети).

Для приема преобразованного сообщения адресат должен располагать соответствующим оборудованием, например, факсимильным аппаратом.

Сообщение в силе

Данный параметр позволяет установить время, в течение которого сообщение хранится в центре сообщений (услуга сети).

Общие (меню 2-7-2) ¹

Параметры этого подменю относятся ко всем исходящим текстовым сообщениям, независимо от выбранного набора.

1. Номер быстрого выбора этого меню зависит от количества доступных наборов. Далее предполагается, что имеется только один набор.

Отчет о передаче

Данный параметр позволяет запросить сеть предоставлять отчеты о передаче текстовых сообщений (услуга сети).

Ответ по тому же каналу

Если эта функция активна, адресат сообщения может передать ответ через тот же центр сообщений, через который отправлено исходное сообщение (услуга сети).

Кодировка символов

При выборе параметра *Униког* в сообщения можно включать специальные символы романских и славянских языков (например, "ñ"), а также русские буквы, и передавать такие сообщения в совместимые телефоны (если эта функция поддерживается сотовой сетью).

■ Служба информации (меню 2-8)

Эта сетевая услуга обеспечивает прием от поставщика услуг сообщений на различные темы (например, о погоде или транспортной ситуации).

Список доступных тем и их номера можно получить у поставщика услуг.

Для получения сообщений по активным темам выберите *Вкл.* Функция *Индекс темы* позволяет получить из сети список доступных тем.

Выбрав пункт *Тематика*, можно отметить темы как активные или неактивные, добавить в список новую тему, а также отредактировать или удалить из списка существующую тему.

Пункт *Язык* позволяет выбрать язык для приема сообщений. На дисплей выводятся только сообщения на выбранном языке.

■ Задать номер голосового П/Я (меню 2-9)

Автоответчик позволяет прослушивать в удобное время оставленные вызывающими абонентами голосовые сообщения (услуга сети).

Данное меню позволяет сохранить телефонный номер своего автоответчика. Введите номер (полученный у поставщика услуг) и нажмите  (OK).



Необходимо отметить, что это меню отсутствует в том случае, если номер автоответчика записан на SIM-карту сетевым оператором или поставщиком услуг.

Для каждой телефонной линии можно задать собственный телефонный номер автоответчика (см. раздел Работает тел. линия на стр. 85).

Процедура прослушивания голосовых сообщений приведена на стр. 39.

Процедура переадресации вызовов на автоответчик приведена на стр. 93.

■ Редактор сервисных команд (меню 2-10)

Телефон позволяет передавать служебные запросы поставщику услуг сотовой сети. Введите требуемые символы. Для переключения между буквами и цифрами нажмите и удерживайте нажатой клавишу . Для передачи запроса нажмите  (Послать).

7. Диалог (меню 3)

Функция *Диалог* позволяет организовать диалог с другим абонентом в форме обмена текстовыми сообщениями.





Для вызова этого меню: в режиме ожидания нажмите  (Меню), прокрутите меню до пункта "Диалог" и нажмите  (Выбрать).

■ Организация диалога

Диалог можно организовать как с помощью данного меню, так и с помощью функции *Диалог* в режиме чтения полученного сообщения, нажав  (Варианты).

1. При использовании данного меню введите телефонный номер второго участника диалога или найдите его номер в телефонной книге (см. раздел Посылка вызова с помощью телефонной книги на стр. 35) и нажмите  (OK).



Если Вы уже вели диалог с данным абонентом, на дисплей выводятся последние 500 символов этого диалога.

2. Введите свой псевдоним для диалога (см. раздел Ввод текста на стр. 42) и нажмите  (OK).
3. Введите сообщение (также, как обычное текстовое сообщение), нажмите  (Варианты) и выберите *Отправить* для передачи данного сообщения.

Клавиша  (Варианты) обеспечивает доступ к тем же функциям, которые доступны в режиме ввода текстового сообщения, за исключением функций *Сохранить* и *Несколько*.

Кроме того, с помощью функции *Архив* можно вывести на дисплей список всех сообщений, отправленных (обозначаются символом "<" и Вашим псевдонимом) и принятых

(обозначаются символом ">" и псевдонимом Вашего собеседника) в данном сеансе диалога, а функция *Псевдоним* позволяет отредактировать свой псевдоним.

4. Принятый ответ от другого абонента отображается над отправленным сообщением. Нажмите  (OK) для очистки дисплея, введите свой ответ и отправьте его, нажав  (Варианты) и выбрав *Отправить*. Повторите перечисленные операции для каждого сообщения диалога.



Следует отметить, что принятые сообщения диалога не сохраняются в меню *Принятые сообщения*.

8. Звонки (меню 4)

Меню *Звонки* обеспечивает доступ к списку телефонных номеров, автоматически регистрируемых телефоном.



Кроме того, с помощью этого меню можно выяснить приблизительную продолжительность и стоимость вызовов, а также получить информацию о единицах оплаты, оставшихся на предварительно оплаченной SIM-карте.

Для вызова этого меню: в режиме ожидания нажмите  (*Меню*), прокрутите меню до пункта *Звонки* и нажмите  (*Выбрать*).

Функции меню 4-1 ... 4-3

Параметры, доступ к которым осуществляется с помощью  (*Варианты*), позволяют выполнять следующие операции:

- редактировать, просматривать и набирать зарегистрированный телефонный номер;
- просматривать время вызова;
- сохранять номер в телефонной книге;
- удалять номер из списка вызовов (но не из телефонной книги);
- передавать текстовые сообщения вызывающему абоненту (*Послать сбц.*).

Принятые и непринятые вызовы

Телефон регистрирует принятые вызовы и вызовы, оставленные без ответа, при выполнении следующих условий:

- сеть предоставляет услугу определения номера вызывающего абонента;
- телефон включен и находится в зоне обслуживания сети.

■ Непринятые входящие звонки (меню 4-1)

Эта функция позволяет вывести на дисплей последние десять телефонных номеров абонентов, которые безуспешно пытались дозвониться до владельца телефона (услуга сети).



Совет. Для просмотра этих телефонных номеров можно нажать  (Обзор), когда на дисплей выведено сообщение о принятых вызовах. В списке присутствуют также вызовы, зарегистрированные ранее.

■ Принятые звонки (меню 4-2)

Эта функция позволяет вывести на дисплей последние десять телефонных номеров абонентов, на вызовы которых ответил владелец телефона (услуга сети).

■ Набранные номера (Меню 4-3)

Эта функция позволяет вывести на дисплей 20 телефонных номеров, которые были набраны последними.

■ Стереть последние звонки (меню 4-4)

Эта функция позволяет удалить все телефонные номера и имена из меню 4-1...4-3.

Указанные телефонные номера удаляются также в следующих случаях:

- При включении телефона с установленной SIM-картой, отличной от пяти SIM-карт, которые использовались в телефоне последними.
- При изменении параметров меню *Уровень защиты* (см. стр. 91).

■ Длительность (меню 4-5)

Данная функция позволяет вывести на дисплей приблизительную продолжительность входящих и исходящих вызовов.

Показания этих так называемых счетчиков вызовов можно сбросить с помощью функции *Сбросить секундомер на ноль* (Меню 4-5-5). Для этого необходимо ввести защитный код (см. раздел Коды доступа на стр. 126). При замене SIM-карты счетчики вызовов не сбрасываются.



Примечание. Фактическая продолжительность разговоров, на основании которой местный поставщик услуг выставляет счет, может изменяться в зависимости от характеристик сети, способа округления при выставлении счета и других подобных факторов.

■ Показать стоимость разговоров (меню 4-6)

Эта услуга сети позволяет выяснить приблизительную стоимость последнего разговора и общую стоимость всех разговоров.

Стоимость отображается в единицах, заданных функцией *Стоимость - показ в* (Меню 4-7-2).

Стоимость разговоров подсчитывается независимо для каждой SIM-карты.



Примечание. Фактическая стоимость телефонных разговоров и услуг, начисляемая абоненту местным поставщиком услуг, может изменяться в зависимости от характеристик сети, способа округления при выставлении счета, налоговых ставок и других подобных факторов.

■ Режим показа стоимости разговоров (меню 4–7)

Лимит цены разговоров

Владелец телефона может ограничить стоимость разговоров заданным числом тарифных или денежных единиц (услуга сети).

Оплачиваемые входящие и исходящие вызовы возможны только до тех пор, пока не превышен установленный лимит стоимости. Количество оставшихся единиц отображается на дисплее в режиме ожидания.



Для того, чтобы установить лимит стоимости вызовов, может потребоваться ввод кода PIN2 (см. раздел Коды доступа на стр. 126).

Примечание. После того, как лимит стоимости разговоров исчерпан, сохраняется возможность вызова только номера службы экстренной помощи 112.

Стоимость – показ в

Телефон отображает время разговора, оставшееся до исчерпания лимита стоимости, в тарифных единицах или выбранных денежных единицах. Стоимость тарифной единицы можно узнать у поставщика услуг.

Для доступа к этой функции может потребоваться ввод кода PIN2 (см. раздел Коды доступа на стр. 126).

Если выбран режим *Валюта*, введите стоимость тарифной единицы, нажмите  (OK), введите название денежной единицы и нажмите  (OK).

■ Заранее оплаченный кредит (меню 4–8)

Это меню предназначено для просмотра и изменения параметров, связанных с предварительно оплаченными SIM-картами (услуга сети). При использовании предварительно оплаченных SIM-карт вызовы разрешаются только в том случае, если на SIM-карте остается достаточное количество единиц оплаты.

Функция *Показ инфо по кредиту* позволяет включить отображение количества оставшихся единиц оплаты в режиме ожидания.

Функция *Наличие кредита* показывает оставшееся количество единиц оплаты.

Функция *Стоимость последнего действия* показывает информацию о предыдущих вызовах.



Функция *Состояние кредита* показывает информацию о единицах оплаты, а также время и дату, когда карта оплачивалась последний раз. Для вывода на дисплей даты окончания срока действия карты нажмите  (Далее).

9. Сигналы (меню 5)

Меню *Сигналы* служит для настройки параметров выбранного профиля. С помощью функции *Синтезатор мелодий* можно также создавать собственные мелодии сигнала вызова.



См. также разделы Режимы (меню 12) на стр. 108 и Одновременная установка всех звуковых сигналов на стр. 41.

Для вызова этого меню: в режиме ожидания нажмите  (*Меню*), прокрутите меню до пункта *Сигналы* и нажмите  (*Выбрать*).

■ Тип звукового сигнала (меню 5-1)

Выбор мелодии сигнала вызова для голосовых вызовов. Прокрутите список до требуемого сигнала вызова и нажмите  (*OK*). Сигналы вызова, полученные от других абонентов, а также созданные самостоятельно, находятся в конце списка.

■ Громкость звонка (меню 5-2)

Позволяет установить уровень громкости сигнала вызова и сигнала о приеме сообщения. Прокрутите список до требуемого уровня и нажмите  (*OK*).

■ Вариант звуксигнала (меню 5-3)

Позволяет выбрать способ уведомления о входящих голосовых вызовах. Возможные варианты: *Обычный*, *Возрастающ.*, *Одиарный*, *Короткий* и *Откл.*

При выборе значения *Откл.* звуковые сигналы телефона отключаются, и на дисплее появляется значок .

■ Синтезатор мелодий (меню 5-4)

Телефон позволяет создавать собственные мелодии сигнала вызова. Созданные пользователем мелодии помещаются в конец списка сигналов вызова.



Примечание. Для того, чтобы использовать эту функцию, телефон должен быть включен. Не включайте телефон в таких местах, где его использование запрещено либо он может являться источником опасности или создавать помехи.



Создание нового сигнала вызова

1. Прокрутите список до сигнала, который требуется изменить, и нажмите

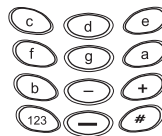

 (Выбрать).

2. Введите требуемые ноты. Например, нажмите  для ноты **фа** (отображается как *f*). Телефон воспроизводит каждую ноту после ее ввода (если тональные сигналы телефона не выключены).







3. Для изменения характеристик ноты:
 - **Длительность ноты:** нажмите  или  для уменьшения (-) или увеличения (+) длительности ноты или паузы. Длительность по умолчанию равна 1/4. Длительность отображается перед обозначением ноты, например, **16d** задает ноту **ре** длительностью 1/16.

Нажав и удерживая нажатой клавишу ноты, можно увеличить ее длительность наполовину (на дисплее это отображается точкой, например, **8.а**).

- **Пауза:** для ввода паузы длительностью, равной длительности предыдущей ноты, служит клавиша . Длительность паузы по умолчанию равна одной четверти (1/4). Пауза обозначается символом "-".
- **Октава:** клавиша  задает октаву для новых нот. Номер октавы отображается после ноты (например, e1).
- **Высота тона:** клавиша  позволяет повысить ноту на 1/2 тона (обозначается символом # перед нотой), например, #f. Повышение тона невозможно для нот ми (e) и си (b).

4. Для редактирования нот:

-  и  перемещают курсор соответственно вправо и влево.
-  удаляет ноту или паузу слева от курсора.

5. Завершив ввод мелодии, нажмите  (**Варианты**), прокрутите меню до одной из перечисленных ниже функций и нажмите  (**OK**).

Проиграть: воспроизведение введенной мелодии.

Сохранить: ввод названия созданной мелодии и ее сохранение в списке сигналов вызова.

Темп: выбор требуемого темпа воспроизведения сигнала (в тактах в минуту).

Очистить: удаление с дисплея всех нот.

Выйти: выход из меню синтезатора мелодий.

Пример. Ниже приведен пример мелодии сигнала вызова. Введите ноты и проиграйте мелодию как описано выше. Измените запись мелодии (ноты, октаву, длительность и т. д.) и посмотрите, как эти изменения отражаются при воспроизведении мелодии.

16.a2 16d2 16#f2 16a1 16d2 16#f2 8a2 1- 8-



16.b2 16d2 16#f2 16a1 16d2 16#f2 8a2 1- 8-

16.a2 16e2 16g2 16a1 16e2 16g2 8a2 1- 8-

16.e3 16#f2 16a2 16d2 16#f2 16a2 8d3 1- 8-

Прием сигнала вызова

Телефон уведомляет о приеме мелодии сигнала вызова от другого абонента тональным сигналом и соответствующим сообщением на дисплее.

Мелодию сигнала вызова можно воспроизвести, сохранить или удалить; для этого нажмите  (**Варианты**), прокрутите меню до требуемой функции и нажмите  (**OK**).

■ Сигнал о сообщении (меню 5-5)

Позволяет выбрать сигнал, подаваемый телефоном при поступлении текстового сообщения. Прокрутите список до требуемого уровня и нажмите  (**OK**).

■ Тоны клавиатуры (меню 5-6)

Используется для установки уровня громкости тональных сигналов клавиатуры. Прокрутите список до требуемого уровня и нажмите  (**OK**).

■ Предупредит. сигналы (меню 5-7)

Позволяет включить предупреждающие сигналы телефона, например, сигнал о разрядке аккумулятора. Этот параметр не влияет на сигналы, относящиеся к услугам сети.

■ Сигнал вибрацией (меню 5-8)



Позволяет установить режим, в котором телефон вибрирует при поступлении входящего вызова или текстового сообщения. Предусмотрен также режим, когда сначала подается сигнал вибрацией, а затем звуковой сигнал вызова.

Вибровывоз отключается при подключении телефона к зарядному устройству и при установке телефона в настольную подставку.

■ Заставка (меню 5-9)

Позволяет установить режим, в котором по истечении заданного времени в режиме ожидания на дисплей выводится экранная заставка. В качестве заставки можно также использовать мультипликационные картинки.

Выберите *Откл.*, *Вкл.* (на дисплей выводится выбранная ранее заставка), *По истечении* или *Тун заставки* и нажмите  (OK).

При выборе пункта *Тун заставки* на дисплее отображается текущая заставка. Для ее изменения прокрутите список до требуемой картинки и нажмите  (*Вставить*). При выборе пункта *По истечении* прокрутите список до требуемого времени ожидания и нажмите  (OK).

При отображении мультипликационной экранной заставки расходуется энергия аккумулятора, поэтому время работы телефона сокращается. Инструкции по загрузке мультипликационных заставок приведены в описании функции *См. картинку* в разделе Просмотр WAP-страниц на стр. 119.



10. Варианты (меню 6)

Меню *Варианты* позволяет настроить:



- параметры обработки вызовов (меню 6-1);
- общие параметры телефона (меню 6-2);
- параметры защиты (меню 6-3).

С помощью функции *Вернуться к стандартным установкам* (меню 6-4) можно восстановить исходные значения параметров меню.



Для вызова этого меню: в режиме ожидания нажмите  (*Меню*), прокрутите меню до пункта *Варианты* и нажмите  (*Выбрать*).

■ Установка режимов звонков (меню 6-1)

Автоповтор

Когда эта функция активна, телефон делает до 10 попыток повторного соединения с абонентом в случае неудачного набора номера.

Быстрый набор

Когда эта функция активна, назначенные клавишам быстрого набора  –  имена и телефонные номера можно вызывать, нажав и удерживая нажатой соответствующую цифровую клавишу.

Для вызова автоответчика нажмите и удерживайте нажатой клавишу .

Услуга режима ожидания

Если эта услуга сети активна, во время разговора сеть уведомляет абонента о поступлении нового входящего вызова. См. раздел Ответ на вызов во время разговора на стр. 38.

Свой номер определяется

Эта услуга сети позволяет разрешить (*Вкл.*) или запретить (*Откл.*) передачу своего телефонного номера вызываемому абоненту. При выборе значения *Загано сетью* активизируется режим, согласованный абонентом с поставщиком услуг сотовой сети.

Работает тел. линия

В телефон можно установить SIM-карту, поддерживающую два абонентских номера ("телефонные линии"). Данная функция является услугой сети.

С помощью этого меню можно выбрать требуемую телефонную линию (1 или 2) для отправки вызова, а также запретить выбор линии. При этом независимо от выбранной линии сохраняется возможность отвечать на вызовы, поступившие по любой из линий.

Исходящие вызовы по линии 2 блокируются в том случае, если на эту услугу сети не оформлена подписка. При выборе линии 2 в левом верхнем углу дисплея в режиме ожидания выводится цифра 2.

Для разрешения и запрета выбора телефонной линии необходимо ввести код PIN2.



Совет. Для перехода с одной линии на другую в режиме ожидания нажмите и удерживайте нажатой клавишу .

Автоприем звонка

Телефон может автоматически отвечать на входящие вызовы после одного звонка.

Эту функцию можно использовать только в том случае, если телефон подключен к автомобильному комплекту громкой связи PPH-1 или к минигарнитуре HDC-5. Подключая автомобильный комплект, необходимо иметь в виду, что в некоторых случаях питание на прикуриватель автомобиля подается только при включенном зажигании.

Эта функция не работает, когда звуковые сигналы телефона выключены (*Откл.*).

■ Варианты меню телефона (меню 6-2)

Язык

Телефон позволяет выбрать язык, который используется для вывода сообщений на дисплей.

При выборе значения *Автомат* язык устанавливается в соответствии с информацией, записанной на SIM-карте.

Эта функция также определяет набор символов, доступный при вводе имен и текстовых сообщений.

Сотовый индекс

Эта услуга сети позволяет установить режим, в котором телефон сообщает о работе в сотовой сети с микросотовой технологией (MCN). В таких сетях местные вызовы могут оплачиваться по сниженному тарифу.

Приветствие

Эта функция позволяет ввести сообщение, которое кратковременно выводится на дисплей при включении телефона.

Выбор сотовой сети

Телефон может автоматически выбирать одну из сотовых сетей, доступных в данном районе (режим по умолчанию); кроме того, требуемую сеть можно выбрать вручную из списка сетей.

В ручном режиме возможен выбор только сети, имеющей соглашение о роуминге с оператором домашней сети абонента (т. е. с оператором, чья SIM-карта установлена в телефоне).

В противном случае на дисплей выводится сообщение *Нет доступа*.

Телефон остается в ручном режиме до тех пор, пока не будет выбран автоматический режим или не будет установлена другая SIM-карта.

Подсветка

Подсветка клавиатуры и дисплея может быть включена или выключена. Эта функция доступна, когда телефон подключен к автомобильному комплекту громкой связи PPH-1.

Подтверждать ресурсы SIM

При использовании услуг SIM-карты телефон может отображать (*С запросом*) или не отображать (*Без запроса*) подтверждающие сообщения. См. также раздел Услуги SIM (меню 14) на стр. 125.

■ Варианты установки защиты (меню 6–3)

В данном телефоне применяется гибкая система безопасности, которая предотвращает несанкционированное использование телефона и SIM-карты.

Запрос PIN-кода

Можно установить такой режим работы, при котором телефон при включении будет запрашивать код PIN установленной SIM-карты. В этом случае ввод кода PIN строго обязателен. См. также раздел Коды доступа на стр. 126.

Некоторые SIM-карты не допускают отключения запроса кода PIN.

Режим запрета звонков

Эта услуга сети позволяет ограничить посылку и прием вызовов с данного телефона. Для использования этой функции требуется пароль запрета вызовов, который предоставляется поставщиком услуг.

1. Выберите один из следующих режимов запрета вызовов:

Исходящие звонки: запрещена посылка вызовов.

Международные разговоры: запрещена посылка международных вызовов.

За границу, кроме своей страны: когда телефон находится за границей, международные вызовы разрешено посылать только абонентам своей страны.

Входящие звонки: запрещен прием вызовов.

Входящие звонки, когда за границей: прием вызовов запрещен, когда телефон находится за границей.

Отменить все запреты: отмена всех ограничений на посылку и прием вызовов. При выборе этого параметра приведенные ниже операции становятся недоступными.

2. Активируйте режим запрета вызовов (*Включить*), отключите запрет вызовов (*Отменить*) или проверьте, какие вызовы запрещены (*Состояние*).



Примечание. При запрете звонков в некоторых сетях предусматривается вызов экстренной службы по определенным номерам (например, по номеру 112 или по другому официальному номеру экстренной службы).

Разрешенные номера

Телефон позволяет ограничить посылку вызовов заданным набором телефонных номеров (если эта функция поддерживается установленной SIM-картой). Для доступа к этой функции потребуется ввести код PIN2 (см. раздел Коды доступа на стр. 126).

При включенной функции разрешается набирать только те телефонные номера, которые включены в список разрешенных номеров или начинаются с той же цифры (тех же цифр), что и номера в списке.

Функция *Номера* позволяет просмотреть список номеров (*Поск*) и добавить в список новые номера (*Добавить*), а также очистить список (*Стереть все*).

Функция *Поиск* предназначена для изменения, удаления и вызова выведенного на дисплей телефонного номера; нажмите  (*Варианты*) и выберите требуемую операцию.



Примечание. При включенной функции "Разрешенные номера" в некоторых сетях возможен вызов службы экстренной помощи по определенным номерам (например, 112 или другой официальный номер службы экстренной помощи).

Закрытая аб. группа

Эта услуга сети позволяет ограничить входящие и исходящие вызовы выбранной группой абонентов.

При выборе значения *Стандартно* телефон использует группу, согласованную владельцем SIM-карты с поставщиком услуг.

Для установки этой функции необходимо знать индексный номер требуемой группы. Обратитесь к поставщику услуг.

Когда закрытая абонентская группа выбрана, на дисплей в режиме ожидания выводится значок  и индексный номер выбранной группы.



Примечание. Если установлен лимит абонентской группы, то в некоторых сетях предусматривается вызов экстренной службы по определенным номерам (например, по номеру 112 или по другому официальному номеру экстренной службы).

Уровень защиты

Можно установить такой режим работы, в котором телефон при установке новой SIM-карты (параметр *Телефон*) или при выборе внутренней телефонной книги (*Память*) запрашивает защитный код.

(Под новой SIM-картой подразумевается карта, отличная от пяти карт, которые использовались в телефоне последними.)

В этом случае ввод защитного кода строго обязателен (см. раздел Коды доступа на стр. 126).

Обратите внимание на то, что при изменении этого параметра очищаются списки последних вызовов в меню 4-1 ... 4-3.

См. также разделы Защитный код на стр. 18, Включение и выключение телефона на стр. 29, Выбор типа памяти для имен и телефонных номеров (Выбор памяти) на стр. 56 и Коды доступа на стр. 126.

Смена кодов доступа

С помощью этого меню можно изменить следующие коды доступа: защитный код, код PIN, код PIN2, пароль запрета вызовов. Эти коды могут содержать только цифры от 0 до 9.

Телефон предлагает ввести текущий код, затем дважды ввести новый код.



Примечание. Избегайте использовать коды доступа, похожие на номера служб экстренной помощи (например, 112), чтобы исключить случайный набор такого номера.

■ Вернуться к стандартным установкам (меню 6-4)

Значения параметров меню можно вернуть в первоначальное состояние. Для этого необходимо ввести защитный код.



Данная функция не изменяет состояния следующих данных:

- имена и телефонные номера в телефонной книге;
- текстовые и графические сообщения;
- телефонные номера в меню *Звонки*;
- режим переадресации вызовов.

11. Перевод звонков (меню 7)

Меню *Перевод зв.* позволяет переадресовать входящие вызовы на автоответчик или любой другой телефонный номер (услуга сети).



Для вызова этого меню: в режиме ожидания нажмите  (**Меню**), прокрутите меню до пункта *Перевод зв.* и нажмите  (**Выбрать**).

■ Выбор режима переадресации

1. Выберите один из перечисленных ниже режимов переадресации и нажмите  (**Выбрать**).¹

Перевод всех звонков

Перевод, если свой номер занят: вызов переадресуется при наличии активного вызова и при отклонении вызова.

Перевод, если нет ответа: вызов переадресуется, если владелец телефона не отвечает на вызов.

Перевод, если вне сети, отключен: вызов переадресуется, если телефон выключен или находится за пределами зоны обслуживания сотовой сети.

Выключен, не отвечает, вне сети: вызов переадресуется, если владелец телефона не отвечает на вызов, а также если телефон занят, выключен или находится за пределами зоны обслуживания сети.

1. Режимы переадресации, не поддерживаемые сетью, могут отсутствовать в меню.

Отменить всю переадресацию: отмена всех режимов переадресации. При выборе этого параметра приведенные ниже операции становятся недоступными.

2. Включите (**Включить**) или выключите (**Отменить**) выбранный режим переадресации, либо проверьте текущее состояние функции переадресации (**Состояние**) или задайте задержку (предусмотрено не для всех режимов переадресации).
3. При выборе варианта **Включить** укажите телефонный номер, на который будут переадресованы входящие вызовы (автоответчик или другой телефонный номер).

При выборе варианта **Состояние** нажмите  (**Номер**), чтобы вывести на дисплей телефонный номер, на который переадресованы входящие вызовы.

Для вывода на дисплей значения задержки, по истечении которой вызов переадресуется, нажмите  (**Информация**) (если эта функция доступна) и выберите **Отсрочка**.

Несколько режимов переадресации можно включить одновременно.

При активной функции переадресации вызовов на дисплей в режиме ожидания выводится значок .

Для каждой телефонной линии можно задать свои параметры переадресации. См. также раздел Работает тел. линия на стр. 85.



Совет. Если активен режим переадресации **Перевод, если свой номер занят**, входящий вызов будет переадресован при нажатии клавиши .

12. Игры (меню 8)

В телефоне предусмотрены следующие игры: *Snake II*, *Space impact*, *Bantumi*, *Pairs II*, *Bumper*.



Для вызова этого меню: в режиме ожидания нажмите (Меню), прокрутите меню до пункта *Игры* и нажмите (Выбрать).



Примечание. Для того, чтобы использовать эту функцию, телефон должен быть включен. Не включайте телефон в таких местах, где его использование запрещено либо он может являться источником опасности или создавать помехи.











■ Настройка параметров для всех игр:

1. Прокрутите меню *Игры* до пункта *Установки* и нажмите (Выбрать).
2. Прокрутите список до требуемого параметра и нажмите (Выбрать).

Данное меню позволяет настроить режим работы звуковых сигналов, подсветки и вибровывоза (*Вибрация*), а также сохранить номер членского билета Club Nokia. Для доступа к услугам Club Nokia (например, для пересылки в Club Nokia максимального счета, достигнутого в игре) требуется номер членского билета Club Nokia. Дополнительную информацию о Club Nokia и игровых услугах можно найти на web-сервере www.club.nokia.com.

Следует иметь в виду, что если функция *Сигнал вибрацией* отключена, вибровывоз не работает даже при включенной функции *Вибрация*.

■ Во время игры

1. Прокрутите меню *Игры* до пункта *Выбрать игру* и нажмите  (**Выбрать**).
2. Прокрутите список до требуемой игры и нажмите  (**Выбрать**).
3. Выберите одну из перечисленных ниже функций и нажмите  (**Выбрать**). В некоторых играх доступны не все функции.
 - *Новая игра*: начало новой игры.
 - *Рекорды*: отображение максимального счета, достигнутого когда-либо в этой игре. Для пересылки максимального счета, достигнутого в игре, на доску счёта в Club Nokia прокрутите список до требуемого счета и нажмите  (**Счет**). Счет будет передан в Club Nokia посредством соединения WAP.
 - *Правила*: отображение текста с правилами игры. Нажмите  или  для прокрутки текста.
 - *Продолжить*: продолжение игры после приостановки с помощью клавиши  или . Начните игру нажатием любой клавиши, кроме ,  и .
 - *Варианты*: установка параметров (например, уровня сложности) выбранной игры.

■ Установление соединения с WAP-сервером Club Nokia

Прокрутите меню *Игры* до пункта *Игры-услуги* и нажмите  (**Выбрать**).

Телефон попытается загрузить WAP-страницы Club Nokia с использованием активного набора параметров соединения.

Если попытка соединения окажется неудачной и на дисплее появится сообщение об ошибке (например, *Проверить режим*), это означает, что доступ к страницам Club Nokia невозможен через WAP-услугу с выбранными параметрами соединения. В этом случае вызовите меню "Услуги", выберите другой набор параметров соединения (см. раздел Установление соединения с WAP-сервером на стр. 117) и попробуйте еще раз загрузить страницы Club Nokia с помощью функции "Игры-услуги".

Сведения о предоставлении различных услуг WAP, а также информацию о ценах и тарифах можно получить у оператора сотовой сети и/или поставщика услуг WAP.

13. Калькулятор (меню 9)

Телефон снабжен калькулятором, выполняющим четыре арифметических действия, который можно также использовать для конвертации валют с округлением.



Калькулятор имеет ограниченную точность, поэтому могут возникать ошибки округления (особенно при последовательных операциях деления).

Для вызова этого меню: в режиме ожидания нажмите (Меню), прокрутите меню до пункта *Кальк-р* и нажмите (Выбрать).





Примечание. Для того, чтобы использовать эту функцию, телефон должен быть включен. Не включайте телефон в таких местах, где его использование запрещено либо он может являться источником опасности или создавать помехи.

■ Выполнение вычислений



Для выполнения вычислений используются следующие клавиши:

- - : ввод цифр. Для изменения знака числа нажмите (Варианты) и выберите *Сменить знак*.
- : ввод десятичной точки.
- : удаление цифры слева от курсора.
- : нажмите один раз для сложения (+), дважды для вычитания (-), трижды для умножения (*) или четыре раза для деления (/). Можно также нажать (Варианты) и выбрать требуемую функцию.



- Для получения результата нажмите  (**Варианты**) и выберите *Равно*. Для очистки дисплея и подготовки к новому вычислению нажмите и удерживайте нажатой клавишу .

■ Конвертация валют



1. Для ввода обменного курса:

- Нажмите  (**Варианты**) и выберите *Обм. курс*.
- Выберите один из вариантов конвертации и нажмите  (**OK**).

Например, если требуется перевести 100 рублей в доллары, выберите *Своя валюта в другой валюте*.

- Введите обменный курс и нажмите  (**OK**). Клавиша  служит для ввода десятичной точки.

2. Для выполнения конвертации:

- Введите сумму, которую требуется конвертировать.
- Нажмите  (**Варианты**).
- Выберите *В деньгах* или *В инвалюте* и нажмите  (**OK**). Поскольку в нашем примере необходимо перевести местную валюту (рубли) в иностранную валюту (доллары), выберите *В инвалюте*.

■ Конвертация валют в режиме ожидания

Конвертацию валют можно выполнять в режиме ожидания. Предварительно в меню "Калькулятор" необходимо ввести обменный курс.

1. Введите сумму, которую требуется конвертировать в свою или иностранную валюту. Для ввода десятичной точки служит клавиша (на дисплее появляется звездочка).
2. Дважды нажмите или . Текст над клавишей изменится с **Позвонить** на **Перевести**, и вместо звездочки появится десятичная точка.
3. Нажмите (**Перевести**).

Для возврата в режим ожидания нажмите (**OK**).

14. Напомнить (меню 10)

Это меню позволяет сохранять короткие текстовые заметки и устанавливать для них звуковую сигнализацию. Телефон подает звуковой сигнал при наступлении установленной даты и времени.



Для вызова этого меню: в режиме ожидания нажмите (Меню), прокрутите меню до пункта *Напомнить* и нажмите (Выбрать).





Примечание. Для того, чтобы использовать эту функцию, телефон должен быть включен. Не включайте телефон в таких местах, где его использование запрещено либо он может являться источником опасности или создавать помехи.





■ Добавление памятки

1. Прокрутите меню до пункта *Дать новое* и нажмите (Выбрать).
2. Введите памятку (см. раздел Ввод текста на стр. 42).
3. Закончив ввод, нажмите (OK), чтобы выполнить одну из перечисленных ниже функций. Прокрутите список до требуемой функции и нажмите (OK).
 - *Вкл. сигнал*: установка звукового сигнала для памятки. Введите дату и нажмите (OK), затем введите время и нажмите (OK).
 - *Откл. сигнал*: звуковой сигнал для памятки не устанавливается.



■ Просмотр памяток

1. Прокрутите меню до пункта *См. все* и нажмите  (**Выбрать**).
2. Прокрутите список до требуемой памятки. Нажмите  (**Варианты**), чтобы выполнить одну из перечисленных ниже функций:
 - *Стереть*: удаление памятки.
 - *Изменить*: редактирование памятки и изменение даты и времени подачи звукового сигнала.
 - *Отправить*: передача заметки (без звуковой сигнализации) в виде текстового сообщения (SMS) в другой совместимый телефон.

■ Удаление памятки

1. Прокрутите меню до пункта *Стереть* и нажмите  (**Выбрать**).
2. Прокрутите список до одного из перечисленных ниже вариантов и нажмите  (**OK**):
 - *По одной*: выборочное удаление памяток. Выберите памятку, которую требуется удалить, и нажмите  (**Стереть**).
 - *Все сразу*: удаление всех памяток. Нажмите  (**Да**) для подтверждения операции удаления.

■ При наступлении времени, назначенного для памятки

Если телефон включен, подается звуковой сигнал, мигает подсветка и текст памятки. Для выключения звукового сигнала нажмите . Если нажать  (ДремаТЬ), звуковой сигнал прекратится на несколько минут.



Если телефон выключен, памятка выводится на дисплей после включения телефона.

15. Часы (меню 11)



Телефон снабжен часами, которые можно также использовать в качестве будильника.

Это меню содержит также функции установки времени, секундомер и таймер.

Для вызова этого меню: в режиме ожидания нажмите  (**Меню**), прокрутите меню до пункта **Часы** и нажмите  (**Выбрать**).

■ Будильник (меню 11-1)

Телефон может подавать сигнал в заданное время.



Если при вызове этой функции будильник выключен, введите требуемое время срабатывания будильника и нажмите  (**OK**).

Если при вызове этой функции будильник включен, выберите **Вкл.** для изменения времени срабатывания будильника или **Откл.** для выключения будильника.

При наступлении времени срабатывания будильника

Раздается звуковой сигнал (громкость сигнала устанавливается функцией **Громкость звонка**, см. стр. 79), мигает подсветка, и на дисплей выводится сообщение **Погреть!** Для выключения сигнала нажмите любую клавишу.

Если сигнал оставить включенным в течение одной минуты или нажать  (**Дремать**), сигнал выключится на несколько минут и затем возобновится.

Если время срабатывания будильника наступает, когда телефон выключен, телефон начинает подавать сигнал будильника. Если нажать любую клавишу, кроме  (ДремаТЬ), на дисплее появится запрос о том, требуется ли включить телефон. Нажмите  (Да) для включения телефона или , чтобы оставить телефон выключенным.



Примечание. Не включайте телефон в таких местах, где его использование запрещено либо он может являться источником опасности или создавать помехи.

■ Установка часов (меню 11-2)

В этом меню можно включить или выключить отображение времени, установить текущее время и выбрать 12-часовой или 24-часовой формат отображения времени. Если отображение времени включено, текущее время выводится на дисплей в режиме ожидания.

После отсоединения аккумулятора от телефона может потребоваться повторная установка времени.

■ Установка даты (меню 11-3)

Это меню предназначено для установки текущей даты встроенных часов.

■ Секундомер (меню 11-4)





Секундомер можно использовать для измерения промежутков времени, например, в спортивных соревнованиях.

Точность секундомера составляет одну сотую секунды. Максимальный промежуток времени, отсчитываемый секундомером, составляет 10 часов.

При работе секундомера расходуется дополнительная энергия аккумулятора, и время работы телефона снижается. Поэтому не рекомендуется без необходимости запускать секундомер в фоновом режиме (т. е. одновременно с выполнением других операций).





Примечание. Для того, чтобы использовать эту функцию, телефон должен быть включен. Не включайте телефон в таких местах, где его использование запрещено либо он может являться источником опасности или создавать помехи.

1. Для запуска отсчета времени нажмите  (**Старт**) в этом меню.
2. Для того, чтобы получить отсчет, нажмите  (**Стоп**). После остановки секундомера нажмите  (**Варианты**) для вызова одной из перечисленных ниже функций. Прокрутите меню до требуемой функции и нажмите  (**OK**).

Старт: возобновление отсчета времени, начиная с показания на момент остановки.

Сброс: остановка отсчета времени и обнуление показаний.

Убрать: Возврат на уровень меню. Для продолжения отсчета времени войдите в это меню.

Для продолжения отсчета времени в фоновом режиме дважды нажмите . Во время работы секундомера на дисплее в режиме ожидания мигает значок .

■ Таймер обр.отсчета (меню 11-5)

Таймер обратного отсчета подает звуковой сигнал по истечении заданного времени.



Примечание. Для того, чтобы использовать эту функцию, телефон должен быть включен. Не включайте телефон в таких местах, где его использование запрещено либо он может являться источником опасности или создавать помехи.

Для установки таймера введите время в часах и минутах. Для запуска таймера нажмите  (Старт).

Для остановки таймера и для изменения времени вызовите данное меню, выберите требуемую функцию и нажмите  (OK).

Во время работы таймера на дисплей в режиме ожидания выводится значок .

Если при наступлении установленного времени телефон находится в режиме ожидания, подается звуковой сигнал, и на дисплее мигает соответствующий текст. Для выключения сигнала нажмите любую клавишу. Если клавиша не нажата, сигнал выключается автоматически через 30 с.

■ Коррекция: дата и время (меню 11-6)

Эта услуга сети обновляет показания часов телефона в соответствии с текущим часовым поясом.

При выборе значения *Вкл.* время и дата обновляются автоматически.

При выборе значения *С запросом* перед обновлением времени на дисплей телефона выводится запрос на подтверждение этой операции.

При выборе значения *Откл.* время и дата не обновляются.

16. Режимы (меню 12)

Выбрав определенную группу параметров (профиль), можно установить необходимый режим работы звуковых сигналов и режим экранной заставки.



Это упрощает настройку телефона для различных событий и условий работы.

Для вызова этого меню: в режиме ожидания нажмите (Меню), прокрутите меню до пункта *Режимы* и нажмите (Выбрать).

Для изменения параметров выбранного профиля служит меню "Сигналы" (см. стр. 79).

■ Выбор профиля





Для изменения текущего профиля выполните одну из следующих операций:

- В режиме ожидания или во время разговора: Кратко нажмите клавишу . Прокрутите список до требуемого профиля и нажмите (OK).
- Выберите меню *Режимы*, прокрутите список до требуемого профиля, нажмите (Выбрать), прокрутите меню до пункта *Включить* и нажмите (OK).



Совет. Для быстрой активизации профиля в режиме ожидания нажмите и цифровую клавишу, соответствующую номеру требуемого профиля. Например, для активизации профиля *Без звука* нажмите и . Для возврата к профилю *Обычный* нажмите и .

■ Изменение параметров профиля

1. Выберите меню *Режимы*, прокрутите список до профиля, параметры которого требуется изменить, и нажмите  (*Выбрать*). Возможен выбор одного из следующих профилей:
 - *Обычный*: этот профиль установлен по умолчанию.
 - *Без звука*: все звуковые сигналы телефона выключены. В этом случае на дисплей в режиме ожидания выводится значок .
 - *Короткий*: установлена малая громкость звуковых сигналов.
 - *Громко*: установлена большая громкость звуковых сигналов.
 - *(пусто)*: этот профиль можно заменить профилем, полученным, например, от поставщика услуг сотовой сети. Сведения о предоставлении услуг и другую информацию можно получить у поставщика услуг сотовой сети или иного поставщика профилей.
2. Прокрутите меню до пункта *Конфигур.* и нажмите  (*OK*).
3. Прокрутите список до требуемого параметра (см. ниже) и нажмите  (*Выбрать*).
4. Прокрутите список до требуемого значения параметра и нажмите  (*OK*).

■ Параметры профилей

Тип звукового сигнала

Выбор мелодии сигнала вызова для голосовых вызовов. Прокрутите список до требуемого сигнала вызова и нажмите  (*OK*). Сигналы вызова, полученные от других абонентов, а также созданные самостоятельно, находятся в конце списка.

Громкость звонка

Установка уровня громкости сигнала вызова и сигнала о приеме сообщения. Прокрутите список до требуемого уровня и нажмите  (OK).

Вариант звука сигнала

Выбор способа уведомления о входящих голосовых вызовах. Возможные варианты: *Обычный*, *Возрастающ.*, *Одинарный*, *Короткий* и *Откл.*

При выборе значения *Откл.* звуковые сигналы телефона отключаются, и на дисплее появляется значок .

Сигнал о сообщении

Выбор сигнала, подаваемого телефоном при поступлении текстового сообщения. Прокрутите список до требуемого уровня и нажмите  (OK).

Тоны клавиатуры

Установка уровня громкости тональных сигналов клавиатуры. Прокрутите список до требуемого уровня и нажмите  (OK).

Предупредит. сигналы

Установка предупреждающих сигналов телефона, например, сигнала о разрядке аккумулятора. Этот параметр не влияет на сигналы, относящиеся к услугам сети.

Сигнал вибрацией



Установка режима, в котором телефон вибрирует при поступлении входящего вызова или текстового сообщения. Предусмотрен также режим, когда сначала подается сигнал вибрацией, а затем звуковой сигнал вызова.

Вибровывоз отключается при подключении телефона к зарядному устройству и при установке телефона в настольную подставку.

Заставка

Установка режима, в котором по истечении заданного времени в режиме ожидания на дисплей выводится экранная заставка. В качестве заставки можно выбрать одну из картинок, доступных в меню *Графические сообщения*.

Выберите *Откл.*, *Вкл.* (на дисплей выводится выбранная ранее заставка), *По истечении* или *Тип заставки* и нажмите  (OK).

При выборе пункта *Тип заставки* на дисплее отображается текущая заставка. Для изменения заставки прокрутите список до требуемой картинки и нажмите  (Вставить). При выборе пункта *По истечении* прокрутите список до требуемого времени ожидания и нажмите  (OK).

При отображении мультипликационной экранной заставки расходуется энергия аккумулятора, поэтому время работы телефона сокращается.



Переназвать

Эта функция позволяет изменить название профиля. Данная функция недоступна для профиля *Обычный*.

Введите новое название (см. раздел Ввод текста на стр. 42) и нажмите  (OK).

■ Прием профиля (название профиля, сигнал вызова и заставка)

Телефон уведомляет о приеме профиля (например, с Web-сервера) тональным сигналом и соответствующим сообщением на дисплее. Сведения о предоставлении услуг и другую информацию можно получить у поставщика услуг сотовой сети или иного поставщика профилей.



1. Нажмите  (**Варианты**) и выберите *Детали* (для просмотра сведений о профиле), *Сохранить* (для включения профиля в список профилей) или *Отменить* (для удаления профиля).
2. При выборе функции "Детали" прокрутите список до требуемого параметра (название профиля, тип сигнала вызова или заставка) и нажмите  для просмотра или прослушивания.

При выборе функции "Сохранить" прокрутите список до профиля, который требуется заменить на новый, и нажмите  (**OK**).

17. Услуги WAP (Услуги – меню 13)

Это меню обеспечивает доступ к различным услугам WAP (Протокол беспроводных приложений), таким как банковское обслуживание, интерактивные игры, развлечения. Такие услуги специально предназначены для мобильных телефонов и поддерживаются поставщиками услуг WAP.



Для вызова этого меню: в режиме ожидания нажмите  (Меню), прокрутите меню до пункта *Услуги* и нажмите  (Выбрать).



Примечание. Для того, чтобы использовать эту функцию, телефон должен быть включен. Не включайте телефон в таких местах, где его использование запрещено либо он может являться источником опасности или создавать помехи.

Сведения о предоставлении различных услуг WAP, а также информацию о ценах и тарифах можно получить у оператора сотовой сети и/или соответствующего поставщика услуг WAP. Необходимые инструкции по использованию услуг также можно получить у поставщика услуг.

Обратите внимание на то, что WAP-страницы построены с использованием языка WML (язык разметки страниц для беспроводных приложений). Телефон не позволяет просматривать страницы HTML (язык разметки гипертекста).

■ Основные сведения о доступе и пользовании услугами WAP

1. Для доступа к услугам WAP необходимо получить параметры соединения с соответствующим WAP-сервером.
2. Сохраните параметры соединения.

См. раздел Настройка телефона для доступа к услугам WAP. См. также раздел Настройка параметров отображения WAP-страниц на стр. 121.

3. Установите соединение с требуемым сервером WAP. См. раздел Установление соединения с WAP-сервером на стр. 117.
4. Начните сеанс просмотра WAP-страниц. См. раздел Просмотр WAP-страниц на стр. 119.
5. Закончив просмотр страниц, завершите соединение с сервером WAP. См. раздел Завершение соединения WAP на стр. 121.



■ Настройка телефона для доступа к услугам WAP



Параметры соединения получают в виде текстового сообщения у оператора сотовой сети или у поставщика услуг WAP. Дополнительную информацию можно получить у оператора сотовой сети или поставщика услуг, а также найти на web-сервере Club Nokia (www.club.nokia.com).



Если получить параметры таким образом невозможно, введите их вручную. Необходимая информация о параметрах предоставляется оператором сотовой сети или поставщиком услуг. Параметры WAP можно загрузить, например, с Web-сервера сетевого оператора или поставщика услуг.

Сохранение параметров, полученных в текстовом сообщении

При приеме параметров соединения в текстовом сообщении на дисплей выводится сообщение *Установки услуги получены*.



- Для сохранения принятых параметров: нажмите  (Варианты), прокрутите меню до пункта *Сохранить* и нажмите  (Выбрать).

- Для просмотра параметров перед сохранением: нажмите  (**Варианты**), прокрутите меню до пункта *Показать* и нажмите  (**Выбрать**).



Нажмите  (**Сохранить**) для сохранения параметров или  для возврата в меню функций.

Ввод параметров соединения вручную





Необходимая информация о параметрах предоставляется оператором сотовой сети или поставщиком услуг.

1. Прокрутите меню *Услуги* до пункта *Установки* и нажмите  (**Выбрать**).
2. Нажмите  (**Выбрать**), когда на дисплее появится меню *Установки связи*.
3. Прокрутите список до требуемого набора параметров соединения и нажмите  (**Варианты**).









Набор – это группа параметров, необходимых для установления соединения с WAP-сервером.





4. Прокрутите меню до пункта *Изменить* и нажмите  (**Выбрать**).
5. Выберите каждый из перечисленных ниже параметров и нажмите  (**Выбрать**).

Установите по очереди все параметры.

- *Свой сайт*: введите адрес домашней страницы используемой услуги WAP (для ввода точки служит клавиша ) и нажмите  (**OK**).
- *Тип сеанса*: выберите *Непрерывно* или *Временная* и нажмите  (**Выбрать**).
- *Защита связи*: выберите *Вкл.* или *Откл.* и нажмите  (**Выбрать**).

При включенной защите телефон пытается использовать защищенное соединение с WAP-сервером. Если защищенное соединение не доступно, соединение не устанавливается. Для того, чтобы установить незащищенное соединение, необходимо выключить функцию защиты связи (Откл.).

- **Канал браузера:** выберите *USSD* или *Данные* и нажмите  (**Выбрать**). Сведения ценах, скорости передачи данных и другую информацию можно получить у поставщика услуг сотовой сети или поставщика услуг.
- **Сервис-код** (этот параметр доступен, если для параметра "Канал браузера" установлено значение "USSD"): введите код и нажмите  (**OK**).
- **Сервис-номер** (этот параметр доступен, если для параметра "Канал браузера" установлено значение "USSD"): введите номер услуги и нажмите  (**OK**).
- **Номер коммутации** (этот параметр доступен, если для параметра "Канал браузера" установлено значение "Данные"): введите номер и нажмите  (**OK**).
- **Тип опознавания** (этот параметр доступен, если для параметра "Канал браузера" установлено значение "Данные"): выберите *С защитой* или *Обычный* и нажмите  (**Выбрать**).
- **Тип передатчи данных** (этот параметр доступен, если для параметра "Канал браузера" установлено значение "Данные"): выберите *Аналоговый* или *ISDN* и нажмите  (**Выбрать**).
- **Имя пользователя** (этот параметр доступен, если для параметра "Канал браузера" установлено значение "Данные"): введите имя пользователя (для ввода точки служиз клавиша ) и нажмите  (**OK**).





- **Пароль** (этот параметр доступен, если для параметра "Канал браузера" установлено значение "Данные"): введите пароль и нажмите  (OK).
6. Закончив ввод всех необходимых параметров, можно изменить название набора параметров. Нажмите , затем  (Варианты), прокрутите меню до пункта *Переименовать* и нажмите  (Выбрать). Введите название и нажмите  (OK).
- На этом сохранение параметров завершено, и можно приступить к установлению соединения с WAP-сервером. См. раздел Установление соединения с WAP-сервером.

■ Установление соединения с WAP-сервером

Прежде всего, активизируйте набор параметров требуемой услуги WAP.



Для повторного доступа к той же услуге WAP (доступ к которой осуществлялся с помощью функции *К себе* в меню *Услуги*), повторная активизация набора параметров не требуется.

Для активизации набора параметров:



1. Прокрутите меню *Услуги* до пункта *Установки* и нажмите  (Выбрать).
2. Прокрутите меню до пункта *Установки связи* и нажмите  (Выбрать).
3. Прокрутите список до требуемого набора параметров и нажмите  (Варианты).
4. Прокрутите меню до пункта *Включить* и нажмите  (Выбрать).

Теперь можно установить соединение с WAP-сервером. Выполните одну из следующих операций:

- Откройте домашнюю страницу услуги WAP: прокрутите меню *Услуги* до пункта *К себе* и нажмите  (Выбрать). **ИЛИ**

- Выберите закладку услуги WAP: прокрутите меню *Услуги* до пункта *Закладки* и нажмите  (**Выбрать**). Прокрутите список до требуемой закладки и нажмите  (**Варианты**). Прокрутите меню до пункта *На закладку* и нажмите  (**Выбрать**).

Убедитесь в том, что текущий набор параметров соединения соответствует WAP-странице, на которую указывает закладка. Если с помощью закладки установить соединение не удастся (в этом случае на дисплей выводится сообщение *Проверить режим*), выберите другой набор параметров соединения и повторите попытку. **ИЛИ**

- Введите адрес услуги WAP: прокрутите меню *Услуги* до пункта *См. адрес* и нажмите  (**Выбрать**). Введите адрес услуги WAP (для ввода специальных символов служит клавиша ) и нажмите  (**OK**).











Вводить префикс `http://` перед адресом не обязательно, так как этот префикс добавляется автоматически. При использовании протокола, отличного от `http` (например, `ftp`), необходимо ввести соответствующий префикс.

■ Просмотр WAP-страниц

Установив соединение WAP, можно начать просмотр WAP-страниц.

При работе с различными услугами WAP функции клавиш телефона могут изменяться. Следуйте указаниям, которые выводятся на дисплей. Более подробную информацию можно получить у поставщика услуг WAP.

Общие указания по использованию клавиш

- Клавиши  и  служат для просмотра WAP-страницы и выделения объектов. Таким объектом может быть, например, подчеркнутый текст, т. е. "ссылка".
- Для выбора выделенного объекта нажмите  или .
- Для возврата на страницу, которая была загружена предыдущей, нажмите .
- Для отключения от услуги WAP и завершения вызова нажмите и удерживайте нажатой клавишу .
- Для ввода букв и цифр служат клавиши  – , для ввода специальных символов – клавиша .
- Нажмите  (**Варианты**) для вызова одной из перечисленных ниже функций. Прокрутите список до требуемой функции и нажмите  (**Выбрать**).



К себе: возврат на домашнюю страницу услуги WAP.

Загрузить: обновление содержания WAP-страницы.



Выбрать: выбор ссылки или другого выделенного объекта на WAP-странице.

Назад: возврат на WAP-страницу, которая была загружена предыдущей.

Уст-ка вига: перенос строк на WAP-странице, а также запрет загрузки изображений. Дополнительная информация приведена в разделе Настройка параметров отображения WAP-страниц на стр. 121.

Закладки: эта функция предназначена для работы с закладками, например, для сохранения закладки для текущей WAP-страницы. Дополнительная информация приведена в разделе Работа с закладками на стр. 122.







Взять номер: копирование номера с текущей WAP-страницы (для его сохранения или вызова) и завершение соединения. Если WAP-страница содержит несколько номеров, выберите требуемый номер.

См. адрес: загрузка определенной WAP-страницы. Введите адрес WAP (для ввода точки служит клавиша ) и нажмите  (OK).

Очистить: очистка кэш-памяти телефона (см. раздел Очистка кэш-памяти на стр. 123).

Инфо защиты: проверка защищенности соединения.

Выйти: выход из браузера и завершение вызова.

См. картинку: прокрутка изображения или мультипликационной картинки, которая не помещается на дисплей целиком. Клавиши  и  (или  и ) служат для прокрутки вверх и вниз, а клавиши  и  – для прокрутки влево и вправо.



Нажмите  (**Варианты**) для вызова одной из функций: *Следующая*, *Предыдущая* и *Сохранить*.

Функция *Сохранить* позволяет сохранить картинку для использования в графических сообщениях или в качестве заставки. Если картинка слишком велика для графических сообщений или заставки, переместите рамку на картинке для выбора области, которую

требуется сохранить, и нажмите  (**Выбрать**).



Следует отметить, что мультипликационные картинки, загруженные с WAP-страницы, нельзя передавать в графических сообщениях.

■ Завершение соединения WAP

В режиме просмотра WAP-страницы: нажмите  (**Варианты**), прокрутите меню до пункта *Выйти* и нажмите  (**Выбрать**). При появлении на дисплее запроса *Выйти из режима браузера?* нажмите  (**Да**).

Телефон закроет соединение с WAP-сервером и завершит вызов.

■ Настройка параметров отображения WAP-страниц





1. Прокрутите меню *Услуги* до пункта *Установки* и нажмите  (**Выбрать**).
2. Прокрутите меню до пункта *Настройка компоновки* и нажмите  (**Выбрать**).
3. Прокрутите меню до пункта *Перенос текста* или *С показом картинок* и нажмите  (**Выбрать**).
4. Выберите *Включить* или *Отключить* для параметра *Перенос текста* и *Да* или *Нет* для параметра *С показом картинок*.

Если для параметра *Перенос текста* установлено значение *Включить*, текст, который не помещается на строке дисплея, переносится на следующую строку.





Если для параметра *С показом картинок* установлено значение *Нет*, то WAP-страница отображается без картинок. Это позволяет увеличить скорость просмотра WAP-страниц с большим количеством картинок.



■ Работа с закладками

Когда соединение WAP не установлено

1. Прокрутите меню *Услуги* до пункта *Закладки* и нажмите  (**Выбрать**).
2. Прокрутите список до требуемой закладки и нажмите  (**Варианты**).
Для того, чтобы сохранить новую закладку, выберите любую закладку.
3. Выберите одну из перечисленных ниже функций и нажмите  (**Выбрать**).
 - *Дать закл-ку*: создание новой закладки без установления соединения WAP. Введите адрес WAP-страницы и нажмите  (**OK**). Введите название WAP-страницы и нажмите  (**OK**).
 - *На закладку*: загрузка WAP-страницы, связанной с закладкой.
 - *Изменить*: изменение выбранной закладки.
 - *Стереть*: удаление выбранной закладки.
 - *Отпр. закл.*: передача выбранной закладки в другой телефон в виде текстового сообщения.

Когда соединение WAP установлено

1. Нажмите  (**Варианты**), прокрутите меню до пункта *Закладки* и нажмите  (**Выбрать**).
2. Прокрутите список до требуемой закладки и нажмите  (**Варианты**).
Для того, чтобы сохранить новую закладку, выберите любую закладку.
3. Выберите одну из перечисленных выше функций и нажмите  (**Выбрать**).

Функция *Сохр. закл.* позволяет сохранить закладку для текущей WAP-страницы. Введите адрес WAP-страницы и нажмите  (OK). Введите название WAP-страницы и нажмите  (OK).

■ Очистка кэш-памяти

Данные и услуги, доступ к которым осуществлялся с данного телефона, временно сохраняются в кэш-памяти телефона.

Для повышения безопасности при доступе к конфиденциальной информации с использованием паролей (например, при работе с банковскими счетами) очищайте кэш-память после каждого сеанса доступа.

Для очистки кэш-памяти:

- Прокрутите меню *Услуги* до пункта *Очистить* и нажмите  (*Выбрать*).

■ Сертификаты доступа



Для того, чтобы использовать некоторые услуги (например, банковское обслуживание), необходим так называемый сертификат доступа. Сертификаты доступа повышают степень защиты канала связи между телефоном и шлюзом WAP или сервером WAP в том случае, если для параметра *Защита связи* установлено значение *Вкл.*

Сертификат доступа можно загрузить с WAP-страницы, если WAP-сервер поддерживает использование сертификатов доступа. После загрузки сертификата доступа его можно просмотреть, а затем сохранить или удалить. В первом случае сертификат доступа добавляется в список сертификатов телефона.

Вы можете быть уверены в том, что шлюз WAP или сервер WAP является подлинным только после того, как его идентификационные данные будут сверены с соответствующим сертификатом, хранящимся в телефоне.

На дисплее телефона выводится уведомление в том случае, если проверка подлинности шлюза или сервера WAP невозможна, шлюз или сервер WAP не является подлинным или если в телефоне отсутствует необходимый сертификат доступа.

Для просмотра списка сертификатов доступа:

1. Прокрутите меню *Услуги* до пункта *Установки* и нажмите  (**Выбрать**).
2. Прокрутите меню до пункта *Сертификаты доступа* и нажмите  (**Выбрать**).

Значок защиты



Если при установленном соединении WAP на дисплее отображается значок защиты (), данные между телефоном и шлюзом или сервером WAP (который определяется параметром *Адрес протокола* в меню *Установки связи*) передаются в зашифрованном виде и, следовательно, защищены.

Однако отображение значка защиты не означает, что данные, передаваемые между шлюзом и сервером (т. е. местом, где находится запрашиваемый ресурс), также защищены. Защита данных на участке между шлюзом и сервером должна обеспечиваться поставщиком услуг.

18. Услуги SIM (меню 14)

Помимо стандартных функций, выполняемых радиотелефоном, SIM-карта может предоставлять дополнительные услуги, доступ к которым обеспечивает данное меню.



Для вызова этого меню: в режиме ожидания нажмите  (Меню), прокрутите меню до пункта 14 и нажмите  (Выбрать).

Это меню выводится на дисплей только в том случае, если оно поддерживается SIM-картой. Название и содержание этого меню полностью определяется набором доступных услуг.

При использовании услуг SIM-карты телефон может выводить на дисплей подтверждающие сообщения. См. раздел Подтверждать ресурсы SIM на стр. 88.

Сведения о предоставлении услуг, их стоимости и другую информацию об услугах SIM-карты можно получить у поставщика SIM-карт (сетевого оператора, поставщика сетевых услуг или в других аналогичных организациях).

Доступ к таким услугам осуществляется путем передачи текстовых сообщений (SMS) или посылки вызовов, за которые может начисляться дополнительная оплата.





Примечание. Для того, чтобы использовать эту функцию, телефон должен быть включен. Не включайте телефон в таких местах, где его использование запрещено либо он может являться источником опасности или создавать помехи.

19. Справочная информация

■ Передача сигналов DTMF

Телефон может передавать сигналы DTMF (двухтональные многочастотные сигналы), что позволяет использовать его для связи с автоответчиками, компьютеризированными телефонными службами и т. д.

Пошлите вызов обычным способом. Нажмите , затем  (Варианты) и выберите *DTMF-сигнал*. Введите или найдите в телефонной книге строку DTMF и нажмите  (OK).

■ Коды доступа

Описанные в этом разделе коды доступа используются для исключения несанкционированного использования телефона и SIM-карты.

Коды доступа (кроме кодов PUK и PUK2) можно изменять в меню Смена кодов доступа (см. стр. 91).

Защитный код

Защитный код предназначен для того, чтобы исключить возможность несанкционированного использования телефона (см. раздел Уровень защиты на стр. 91).



Изготовитель устанавливает этот код равным 12345. Измените код (см. раздел Смена кодов доступа на стр. 91) и установите режим запроса кода (см. раздел Уровень защиты на стр. 91).

Храните код в надежном и безопасном месте отдельно от телефона.

Код PIN

Код PIN (персональный идентификационный код) защищает от несанкционированного использования SIM-карты. Код PIN обычно предоставляется вместе с SIM-картой.

Если функция запроса кода PIN активна, этот код необходимо вводить каждый раз при включении телефона (см. раздел Запрос PIN-кода на стр. 88).

При вводе ошибочного кода PIN три раза подряд SIM-карта блокируется. Введите код PUK и нажмите  (OK). Введите новый код PIN и нажмите  (OK). Введите новый код еще раз и нажмите  (OK).

Код PIN2

Код PIN2, поставляемый с некоторыми SIM-картами, требуется для вызова определенных функций, например, функций счетчиков тарифных импульсов. Эти функции доступны только в том случае, если они поддерживаются SIM-картой.

При вводе ошибочного кода PIN2 три раза подряд выполните операции, описанные для кода PIN, но с использованием кода PUK2.

Код PUK

Код PUK (персональный деблокировочный ключ) требуется для изменения заблокированного кода PIN. Код PUK обычно предоставляется вместе с SIM-картой. Если код PUK отсутствует, обратитесь к поставщику услуг. В случае утраты кода обратитесь к поставщику услуг.

Код PUK2

Код PUK2, поставляемый с некоторыми SIM-картами, требуется для изменения заблокированного кода PIN2. В случае утраты кода обратитесь к поставщику услуг.

Пароль запрета вызовов

Пароль режимов запрета вызовов необходим при использовании функции *Режим запрета звонков* (см. стр. 88). Этот пароль предоставляется поставщиком услуг сотовой сети.

■ Информация об аккумуляторах

Радиотелефон рассчитан на питание от аккумулятора.

Длительность работы и срок службы аккумулятора существенно зависят от условий эксплуатации аккумулятора. Бережно обращайтесь с аккумулятором и выполняйте приведенные ниже инструкции.

Зарядка и разрядка аккумулятора

- Оптимальные рабочие характеристики нового аккумулятора достигаются только после двух или трех полных циклов зарядки/разрядки!
- Аккумулятор можно заряжать и разряжать сотни раз, однако при этом он постепенно изнашивается. При значительном снижении продолжительности работы (в режиме разговора и в режиме ожидания) следует приобрести новый аккумулятор.
- Следует пользоваться только такими аккумуляторами и использовать для их зарядки лишь такие зарядные устройства, применение которых разрешено изготовителем радиотелефона.

- Неиспользуемое зарядное устройство следует отключать от источника питания. Не следует оставлять аккумулятор подключенным к зарядному устройству на срок более недели, поскольку избыточная зарядка может сократить срок службы аккумулятора. Если полностью заряженный аккумулятор не использовать в работе, он со временем разрядится.
- Для увеличения продолжительности работы никель-металлгидридного аккумулятора следует время от времени осуществлять его разрядку, оставляя радиотелефон включенным вплоть до автоматического выключения. Попытки разрядить аккумулятор каким-либо другим способом необходимо исключить.
- Экстремальные значения температуры могут снизить способность аккумулятора к зарядке, потому перед зарядкой может потребоваться повышение или понижение температуры аккумулятора.
- Когда аккумулятор почти полностью разряжен, и энергии остается всего на несколько минут разговора, телефон подает предупредительный сигнал, и на дисплей на короткое время выводится сообщение *Батарея разряжается*. Когда уровень заряда становится меньше предельно возможного для работы телефона, на дисплей выводится сообщение *Зарядить батарею* (сопровождаемый предупредительным звуковым сигналом), и телефон отключается.

Использование аккумуляторов

- Аккумуляторы следует использовать только по их прямому назначению.
- Запрещается использовать неисправные либо отслужившие свой срок зарядные устройства или аккумуляторы.
- Необходимо оберегать аккумуляторы от короткого замыкания. Случайное короткое замыкание возможно, например, при нахождении запасного аккумулятора в кармане или в

бумажнике вместе с каким-либо металлическим предметом (монетой, скрепкой или авторучкой), который может замкнуть накоротко плюсовой и минусовой выводы аккумулятора (металлические полоски на его задней стороне). Короткое замыкание выводов может вызвать повреждение аккумулятора либо подключенного устройства.

- При продолжительном нахождении в условиях повышенной или пониженной температуры (например, летом в закрытом автомобиле либо холодной зимой) емкость и срок службы аккумулятора снижаются. Аккумулятор следует по возможности хранить при температуре 15...25°C. Радиотелефон со слишком нагретым или охлажденным аккумулятором может временно не работать даже несмотря на то, что аккумулятор полностью заряжен.

Никель-металлгидридные (NiMH) аккумуляторы особенно подвержены ухудшению рабочих характеристик при температурах ниже -10°C (14°F). Рабочие характеристики литий-ионных (Li-Ion) батарей существенно ухудшаются при температурах ниже -0°C (32°F).

- Не уничтожайте аккумуляторы путем сжигания!



Аккумуляторы следует направлять на переработку или выбрасывать по установленным правилам. Нельзя помещать отслужившие аккумуляторы в городские отходы!

Ваш радиотелефон является результатом совместной деятельности разработчиков и исполнителей высшей квалификации и требует деликатного обращения. Приведенные ниже рекомендации позволят выполнить все условия предоставления гарантии и обеспечат многолетнюю безотказную работу телефона. При использовании телефона, аккумулятора, зарядного устройства и других принадлежностей необходимо следующее:

- Исключить доступ детей к радиотелефону, любым его частям и дополнительным принадлежностям.
- Оберегать радиотелефон и дополнительные приспособления от попадания влаги. Атмосферные осадки, влага и жидкости содержат минеральные частицы, вызывающие коррозию электронных схем.
- Исключить использование и хранение радиотелефона и дополнительных приспособлений в запыленных или загрязненных местах. Такая среда может вызвать повреждение движущихся частей радиотелефона.
- Не хранить радиотелефон и дополнительные приспособления при повышенных температурах. Высокие температуры могут привести к сокращению срока службы электронных устройств, вызвать повреждение аккумулятора и деформацию или плавление некоторых синтетических материалов.
- Не хранить радиотелефон и принадлежности при низкой температуре. При повышении температуры такого радиотелефона до нормального рабочего значения может происходить конденсация влаги внутри радиотелефона, что может вызвать повреждение плат с электронными схемами.
- Не открывать корпус радиотелефона и дополнительных устройств. Неквалифицированное обращение с устройством может привести к его повреждению.
- Оберегать радиотелефон и дополнительные устройства от падения, ударов и тряски. Неосторожное обращение может привести к поломке внутренних печатных плат.
- Нельзя использовать для очистки радиотелефона и дополнительных устройств разъедающие химикаты, растворители для химической чистки и сильные моющие средства. Следует протирать радиотелефон и

дополнительные приспособления мягкой тканью, слегка смоченной в слабом мыльном водянном растворе.

- Нельзя покрывать радиотелефон и дополнительные приспособления краской. Краска может засорить движущиеся узлы устройств и нарушить их нормальную работу.
- При нарушении нормальной работы радиотелефона, аккумулятора, зарядного устройства или любого другого дополнительного устройства следует обратиться в ближайшую специализированную сервисную службу. Персонал службы окажет Вам помощь и при необходимости выполнит сервисные работы.

Важная информация по обеспечению безопасности

■ Безопасность на автомобильных дорогах

Нельзя пользоваться мобильным радиотелефоном за рулем движущегося автомобиля. Следует до начала разговора остановить автомобиль. Радиотелефон необходимо всегда фиксировать в держателе. Не следует класть его на пассажирское сиденье или помещать в такое место, откуда он может упасть и повредиться при столкновении или резком торможении.

На общественных дорогах запрещается использовать предупредительную сигнализацию с включением фар или гудка автомобиля.

Помните о том, что безопасность дорожного движения имеет первостепенное значение!

■ Условия эксплуатации

Нельзя забывать о необходимости соблюдения любых специальных правил, действующих в том или ином месте, и обязательно выключать радиотелефон везде, где его использование запрещено либо может вызывать помехи или представлять опасность.

До подключения радиотелефона или любого его дополнительного приспособления к другому устройству следует ознакомиться с подробными инструкциями по обеспечению безопасности в руководстве по использованию этого устройства. Не следует соединять между собой несовместимые изделия.

Как и при пользовании другими радиопередающими устройствами мобильной связи, пользователям рекомендуется для обеспечения эффективной работы оборудования и безопасности персонала при разговоре по радиотелефону держать его в обычной рабочей позиции (прижатом к уху).

■ Электронные устройства

Большинство современных электронных устройств защищено от воздействия радиочастотного излучения (РЧ) экранами. Однако в некоторых электронных устройствах защита от сигналов РЧ, излучаемых Вашим радиотелефоном, может отсутствовать.

Кардиостимуляторы

Согласно рекомендациям изготовителей кардиостимуляторов, во избежание создания помех работе кардиостимулятора минимальное расстояние между мобильным радиотелефоном и стимулятором должно составлять 20 см (6 дюймов). Эти рекомендации согласуются с результатами независимых исследований и нормативами Института Исследований Беспроводной Технологии.

Лицам, пользующимся кардиостимуляторами, необходимо соблюдать следующие правила:

- не приближать включенный радиотелефон к своему кардиостимулятору на расстояние менее 20 см (6 дюймов);
- не носить радиотелефон в нагрудном кармане;
- для минимизации вероятности возникновения помех держать включенный радиотелефон около уха, более удаленного от кардиостимулятора;
- при появлении малейшего подозрения о возникновении помех немедленно выключить радиотелефон.

Слуховые аппараты

Некоторые из цифровых радиотелефонов могут создавать помехи отдельным слуховым аппаратам. При возникновении таких помех пользователю следует проконсультироваться по данному вопросу у местного поставщика услуг.

Прочее медицинское оборудование

Работа любого радиопередающего оборудования, включая радиотелефоны сотовой связи, может нарушать нормальное функционирование не имеющего должной защиты медицинского оборудования. По вопросу адекватной защиты медицинского оборудования от внешнего радиочастотного излучения и по другим

связанным с этим вопросам следует консультироваться с медицинскими работниками или изготовителями соответствующего оборудования.

Необходимо выключать радиотелефон во всех учреждениях здравоохранения, где это диктуется правилами внутреннего распорядка. В больницах и учреждениях здравоохранения возможно использование оборудования, чувствительного к внешнему радиочастотному излучению.

Автомобили

Радиочастотные сигналы могут оказывать неблагоприятное воздействие на неправильно установленные или не имеющие требуемого экранирования электронные системы в автомобилях (например, электронные системы впрыска топлива, электронные системы антиблокировочного торможения, электронные системы регулировки скорости, механизмы воздушной подушки).

По этим вопросам обращайтесь к изготовителю Вашего автомобиля или к его представителю. Следует консультироваться также с изготовителем любого устанавливаемого в автомобиль дополнительного оборудования.

Указатели в общественных местах

Необходимо выключать радиотелефон в любых общественных местах, где пользование радиотелефоном запрещается соответствующими указателями.

■ Потенциально взрывоопасная окружающая среда

Необходимо выключать радиотелефон при нахождении в любой потенциально взрывоопасной окружающей среде и соблюдать все связанные с этим указания и инструкции. Искрообразование в таких местах может привести к пожару или взрыву, чреватому травмами или даже гибелью людей.

Пользователям радиотелефонов рекомендуется выключать их на автозаправочных станциях (станциях сервисного обслуживания). Им следует помнить также о необходимости соблюдения ограничений на использование радиооборудования на топливных складах (на объектах хранения и распределения топлива), на химических предприятиях или в местах выполнения взрывных работ.

Потенциально взрывоопасная среда встречается довольно часто, но не всегда может быть распознана по тем или иным явным признакам. Примерами такой среды являются подпалубные помещения на судах, хранилища химических веществ и установки по их перегонке, автомобили с использованием сжиженного горючего газа (типа пропана или бутана), места с загрязнением воздуха химическими веществами или частицами типа песчинок, пыли или металлического порошка и любые другие места, в которых обычно рекомендуется выключать автомобильные двигатели.

■ Автомобили

Установку радиотелефона в автомобиле и его сервисное обслуживание следует доверять только квалифицированным специалистам. Нарушение правил установки или сервисного обслуживания может привести к отмене гарантии на радиотелефон и являться источником опасности.

Регулярно контролируйте установку и функционирование радиотелефонного оборудования в Вашем автомобиле.

Не следует хранить или переносить воспламеняемые жидкости, газы или взрывчатые вещества в тех же емкостях, что и радиотелефоны, их компоненты или аксессуары.

Владельцам автомобилей, оснащенных воздушной подушкой, следует помнить о том, что воздушная подушка разбухает под высоким давлением. Не следует помещать какие-либо объекты, включая стационарные или портативные радиотелефоны, над воздушной подушкой или в зоне ее раскрытия. При неправильной установке радиотелефона в автомобиле раскрытие воздушной подушки может привести к серьезным травмам.

Необходимо до посадки в самолет выключить радиотелефон. Пользование радиотелефоном на борту самолета может представлять опасность для работающих систем самолета, нарушать функционирование радиотелефонной сети и может являться нарушением закона.

Несоблюдение этих инструкций может повлечь за собой временное или постоянное лишение нарушителя права на телефонную связь, судебное преследование, либо то и другое.

■ Вызов службы экстренной помощи





Внимание! Работа данного телефона, как и любого радиотелефона мобильной связи, связана с использованием радиосигналов, с передачей по сетям проводной и мобильной связи и с реализацией программируемых пользователями функций, что не может гарантировать успешное соединение при любых обстоятельствах. Поэтому в случае особо значимых соединений (например, при вызове скорой медицинской помощи) нельзя надеяться только на радиотелефон.

Следует помнить о том, что посылка или прием вызовов возможны при условии, что радиотелефон включен и находится в зоне радиообслуживания с достаточной силой сигнала. Вызов экстренных служб обеспечивается не во всех радиотелефонных сетях, а также может оказаться невозможным при пользовании некоторыми сетевыми услугами и/или функциями радиотелефона. Необходимо уточнять эти вопросы у местных поставщиков услуг.

Для вызова службы экстренной помощи:

1. Включите радиотелефон (если он выключен).

В некоторых сетях связь обеспечивается лишь при наличии в радиотелефоне правильно установленной действующей SIM-карты.

2. Для подготовки радиотелефона к работе дважды нажмите и несколько секунд удерживайте нажатой клавишу .
3. Наберите номер экстренной службы для региона местопребывания (например, 112 или любой другой официальный номер экстренной службы). Номера экстренных служб различаются в зависимости от местонахождения абонента.
4. Нажмите клавишу  (**Позвонить**).

Если активизированы функции типа блокировки кнопок, блокировки радиотелефона, ограничения вызовов и некоторые другие, то до посылки экстренного вызова может потребоваться выключение этих функций. Это следует уточнить в данном документе либо проконсультироваться у местного поставщика услуг сотовой связи.

Следует иметь в виду, что при вызове экстренной службы требуется передача всей необходимой информации с максимально возможной точностью. Ваш радиотелефон может оказаться единственным средством связи в месте возникновения экстренной ситуации и поэтому не следует обрывать связь без согласования с абонентом на другом конце соединения.

ОГРАНИЧЕННАЯ ГАРАНТИЯ ОТ ПРОИЗВОДИТЕЛЯ

Часть Европы и Африканский регион

Настоящая ограниченная гарантия распространяется на Nokia Mobile Phones, Европа и Африканский регион, в случае, если не существует местной гарантии. Nokia Mobile Phones Ltd ("Nokia") настоящим гарантирует, что продукт Nokia ("Продукт") на момент его первоначальной продажи не имеет дефектов материалов, конструкции или сборки при соблюдении следующих условий:

1. Настоящая ограниченная гарантия предоставляется конечному покупателю Продукта («Потребителю»). Данная гарантия не отменяет и не ограничивает (1) установленных законом неотъемлемых прав Потребителя или (2) каких-либо прав Потребителя в отношении продавцов/распространителей Продукта.
2. Гарантийный период составляет 12 (двенадцать) месяцев с момента первоначальной покупки Продукта. В случае последующей перепродажи или иного изменения собственника/пользователя, гарантийный период продолжается до истечения указанных 12 месяцев и не может быть изменен каким-либо образом. Данная ограниченная гарантия является действительной и исполнимой в следующих странах: Босния, Болгария, Хорватия, Кипр, Чешская Республика, Эстония, все страны-члены Европейской Сообщества, Венгрия, Исландия, Израиль, Латвия, Литва, Македония, Мальта, Норвегия, Польша, Румыния, Словацкая Республика, Словения, Швейцария и Турция.
3. В течение гарантийного периода Nokia или ее авторизованные сервисные компании обязаны заменить или отремонтировать, по усмотрению Nokia, неисправный Продукт. Nokia обязуется передать Потребителю отремонтированный или иной Продукт в хорошем рабочем состоянии. Все детали или иное замененное оборудование являются собственностью Nokia.
4. Гарантийный период на отремонтированный или замененный Продукт не продлевается и не возобновляется.
5. Настоящая ограниченная гарантия не распространяется на цветные панели или иные индивидуализирующие части. Во всех случаях, когда требуется блокировка или разблокировка SIM-кода оператором, Nokia в первую очередь направит Потребителя к оператору для блокировки или разблокировки SIM-кода до производства ремонтных работ или замены Продукта.
6. Настоящая ограниченная гарантия не распространяется на дефекты, вызванные нормальным износом. Данная ограниченная гарантия также не применяется в следующих случаях:

(1) дефект возник в результате использования с нарушением правил, установленных инструкцией по эксплуатации; ненадлежащего ухода; воздействия влаги, эксплуатации в условиях повышенной влажности, высоких и низких температур, других экстремальных условий окружающей среды или при их резком изменении; коррозии, окисления, несанкционированного изменения или подсоединения; несанкционированного вскрытия или ремонта; ремонта с использованием неразрешенных запасных частей; неправильного использования; ненадлежащей установки; повреждений, вызванных несчастными случаями, природными воздействиями, попаданием пищи или жидкости, воздействием химических продуктов и иных действий, находящихся вне разумного контроля Nokia

(включая, но не ограничиваясь дефектами расходных частей, таких как батареи, которые по своей природе имеют ограниченный срок службы, а также поломкой или повреждением антенн) в случаях, когда такие дефекты прямо не вызваны дефектами материалов, конструкции или сборки.

- (2) Потребитель не уведомил Nokia либо ее уполномоченную сервисную компанию о наличии дефекта в течение 30 (тридцати) дней после возникновения дефекта во время гарантийного периода.
- (3) Продукт не был возвращен Nokia или ее уполномоченной сервисной компании в течение 30 (тридцати) дней после возникновения дефекта во время гарантийного периода.
- (4) Серийный номер Продукта, его дополнительный код данных, IMEI были удалены, стерты, испорчены, изменены или являются нечитаемыми.
- (5) Дефект вызван ненадлежащей работой сетевого оператора.
- (6) Дефект был вызван тем, что Продукт эксплуатировался с использованием или был подсоединен к аксессуарам, не производящимся ни не поставляемым Nokia, или использовался в них, не предназначенных для этого, целях.
- (7) Дефект был вызван коротким замыканием батарей, были нарушены пломбы корпуса или ячеек батарей, или существуют доказательства того, что были внесены изменения в схему батарей, или батареи использовались в оборудовании, для которого они не были предназначены.
- (8) Программное обеспечение Продукта должно быть обновлено в связи с изменениями в параметрах сети.
7. Для того, чтобы воспользоваться настоящей ограниченной гарантией Потребитель должен представить либо (1) удобочитаемый и не содержащий поправок оригинал гарантийного талона с указанием наименования и адреса продавца, даты и места покупки, типа продукта, IMEI или иного серийного номера, либо (2) удобочитаемый и не содержащий поправок оригинал товарного чека с указанием той же информации, если указанный товарный чек предоставляется продавцу/распространителю Продукта.
8. Настоящая ограниченная гарантия является единственным и исключительным средством защиты Потребителя в отношении Nokia и составляет единственное и исключительное обязательство Nokia в случае обнаружения неисправностей или ненадлежащей работы Продукта. Настоящая ограниченная гарантия заменяет собой все другие гарантии и обязательства, как письменные, так и устные, предусмотренные законом, контрактом, возникшие в результате гражданского иска и иные. Nokia в любом случае не несет ответственности за какие-либо побочные, случайные или косвенные убытки, ущерб или расходы. Nokia также не несет ответственности за прямые убытки, ущерб или расходы в случае, если Потребитель является юридическим лицом.
9. Любые изменения и дополнения к настоящей ограниченной гарантии могут быть сделаны только с предварительного письменного разрешения Nokia.

